



- SADEVESI-, SALAOJA- JA RUMPUPUTKET
- KAAPELINSUOJAPUTKET JA -OSAT • YLEISPUTKET
- AURAUSVIITAT • OSAT JA TARVIKKEET • KAIVOT JA SUODATINKANKAAT
- HULEVESIEN VIIVYTYSJÄRJESTELMÄT • JÄTEVESIEN KÄSITTELY
- KOMPOSTORIT JA KUIVAKÄYMÄLÄT • LAITURIT JA PONTTONIT



Jita Oy
PL 47, 34801 Virrat
Puh. (03) 475 6100
info@jita.fi, www.jita.fi
Y-tunnus: 0836999-6
Alv rek.

MYYNIN YHTEYSTIEDOT



Sebastian Yritys
Aluemyyntipäällikkö:
Pohjanmaa
0400 150 571



Matti Listenmaa
Myyntijohtaja
Myynti: Pirkanmaa
0400 492 437



Jesse Vaali
Aluemyyntipäällikkö:
Länsi-Suomi
040 843 9867

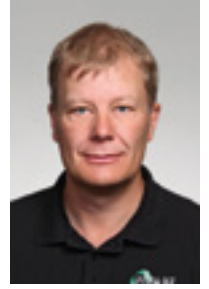
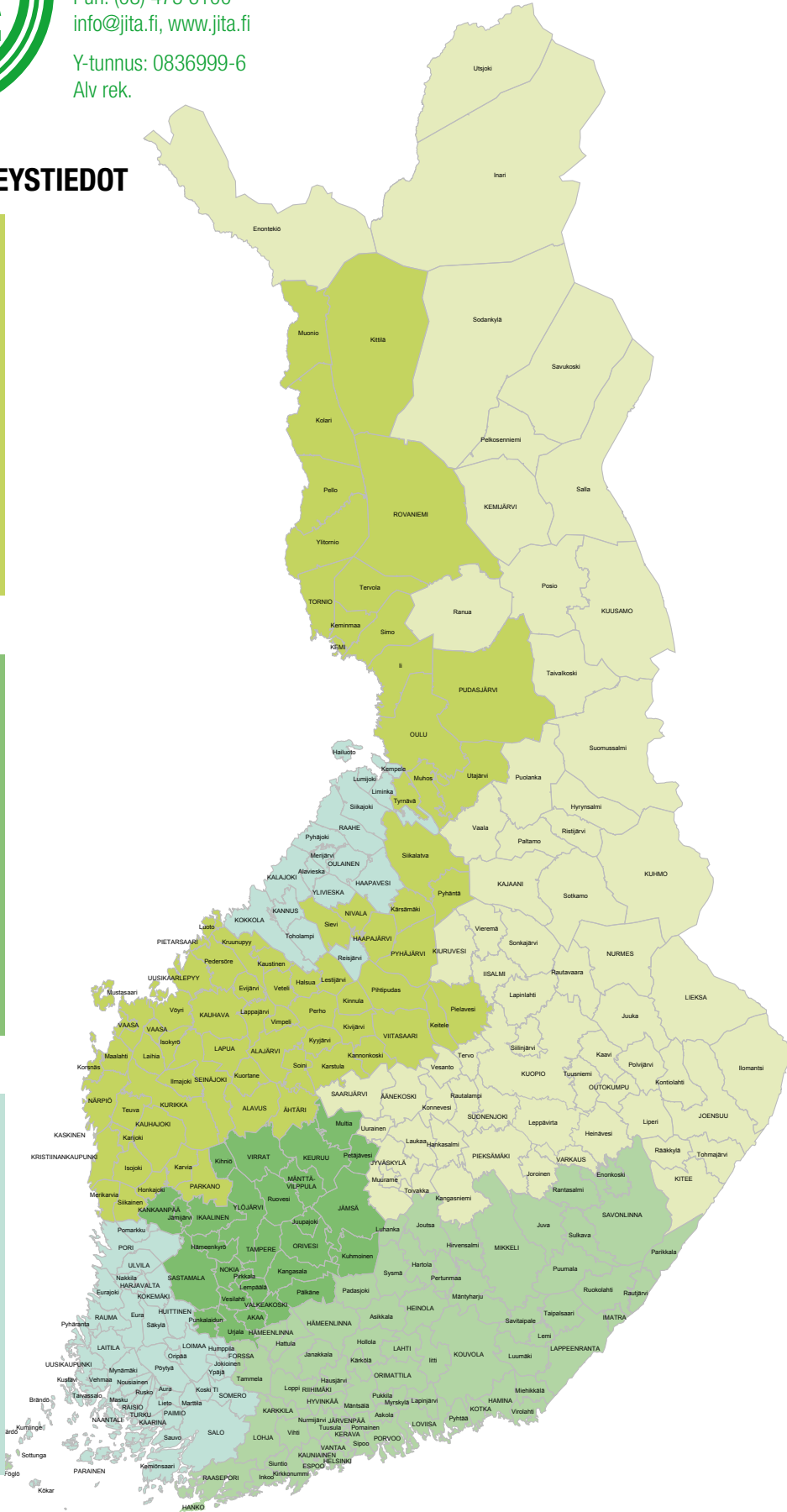

Kari Kohtala
Toimitusjohtaja
040 541 2625

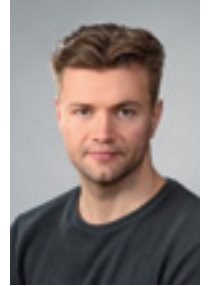

Tommi Kuusisto
Aluemyyntipäällikkö
0400 251 107



Mika Mäntysalmi
Tuotepäällikkö:
Itä-Suomi
0400 474 846



Jyrki Korhonen
Aluemyyntipäällikkö:
Etelä-Suomi
0400 836 161

RAHTI

Rahtivapaan suuntakuormatoimituksen raja Suomessa Oulu-Kuhmo -linjan eteläpuolella 4500 € (alv. 0 %) ja pohjoispuolella 6000 € (alv. 0 %). Rahtivapaan toimituksen alle jäävissä suuntakuormatoimituksissa rahti 8 %, minimirahti 120,00 € (alv. 0 %). Toimitukset saaristoon ja erikoiskuljetukset hinnoitellaan erikseen. Vajaiden pakkauksien pakkauks- ja käsittelylisä 25 € (alv. 0 %).

Lavapakkauksissa toimitettavat tuotteet: Kertalavamaksu 6 € (alv. 0 %).

Pidätämme oikeuden muutoksiin.

SISÄLLYS

MUOVIPUTKET.....	7
Sadevesi- ja rumpuputket SN4.....	7
Kiepit SN4.....	7
Sadevesi- ja rumpuputket SN8.....	8
Salaojaputket SN4 ja SN8.....	10
Yleisputket.....	10
Aurausviitat.....	10
Kaapelinsuojaputket.....	11
OSAT JA TARVIKKEET.....	12
KAIVOT JA SUODATINKANKAAT	18
HULEVESIEN VIIVYTYSJÄRJESTELMÄT	20
JÄTEVESIEN KÄSITTELY	22
LAITURIT JA PONTTONIT	34
KOMPOSTORIT JA KUIVAKÄYMÄLÄT	36
VERKKOKAUPPA.....	40



JITA OY

Jita Oy on suomalainen muoviteollisuusyritys pohjoisella Pirkanmaalla, Virroilla. Päätuotteitamme ovat muoviputket, maanrakennuskaivot ja jätevesijärjestelmät. Näiden lisäksi tuotevalikoimaamme kuuluvat innovatiiviset laituriratkaisut, kompostorit, kuivakäymälät sekä tieturvatuotteet.

Toimitamme tuotteitamme tehokkaasti ja nopeasti kaiken kokoisiin rakennusprojekteihin ympäri Suomen. Uusia tuotantoteknologioita hyödyntämällä pystymme tarjoamaan asiakkaillemme markkinoiden laadukkaimmat ja kilpailukykyisimmät tuotteet!

Jitan tuotteet on tehty helpottamaan Sinun elämääsi!



JITA OY LAATU JA YMPÄRISTÖ

ISO 9001 ja ISO 14001 laatu- ja ympäristösertifikaatit

Toiminnallemme on myönnetty ISO 9001 ja ISO 14001 -laatu- ja ympäristösertifikaatit. Ne ovat osoitus siitä, että olemme sitoutuneet toimintamme jatkuvaan parantamiseen ja vastuunottoon yhteisestä ympäristöstämme. Luotettavuus, asiakastytyväisyys ja sitoutumisemme ympäristönsuojeluun ovat toimintamme avaintekijöitä.



Sertifikaatit myöntää kansainvälinen laadunvalvoja DNV, joka tarkastaa prosessiemme toimivuuden vuosittain.

Nordic Poly Mark

Valmistamillamme muhvilisille, kuusi metriä pitkille, SN8-lujuusluokan putkille kokoluokassa 200-902 mm, on myönnetty Nordic Poly Mark -laatumerkin käyttöoikeus.



Kaikki NPM merkityt putket täyttävät EN-standardin 13476 vaatimustason. Lisäksi ne ovat osoittaneet kestävyytensä pohjoismaisissa olosuhteissa. Nämä putket soveltuvat kaikkein haastavimpiin kohteisiin!

Avainlippu

Kaikki tuotteemme ovat oikeutettuja Avainlippu-merkin käyttöön osoituksena kotimaisista tuotteista. Valitsemalla tuotteemme tuet kotimaista työtä ja teollisuutta!



CE

Valmistamamme 3-osastoiset saostussäiliöt, 2500 l ja 3500 l sekä Kemik panospuhdistamo on varustettu CE-merkillä. Merkki osoittaa tuotteidemme täyttävän EU:n tiukat tuoteturvallisuudirektiivien vaatimukset.



Uusiutuvan energian sertifikaatti











Jita Oy kuuluu Uponor konserniin. Olemme koko konsernin tasolla sitoutuneet käyttämään uusiutuvia energialähteitä ilman suoria hiilidioksidipäästöjä. Huolehditään yhdessä yhteisestä ympäristöstämme!





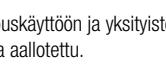

MUOVIPUTKET

SADEVESI- JA RUMPUPUTKET SN4

Koko [mm]	Lujuusluokka	Tyyppi	Pituus [m]	Tuote Nro.	LVI-Nro.	EAN-Koodi	Pakkaus [kpl]
160/140	SN4	Tupla	6,0	961601	2512604	 6 4 14 9 5 9 6 16 0 16	20
200/176	SN4	Tupla	6,0	962001	2512605	 6 4 14 9 5 9 6 20 0 13	14
235/200	SN4	Tupla	6,0	962351	2512805	 6 4 14 9 5 9 6 23 5 19	14
250/220	SN4	Tupla	6,0	962501	2512606	 6 4 14 9 5 9 6 25 0 18	11
315/270 muhviton	SN4	Tupla	6,0	963150	2512610	 6 4 14 9 5 9 6 31 5 07	8
315/270	SN4	Tupla	6,0	963151	2512607	 6 4 14 9 5 9 6 31 5 14	8
347/300	SN4	Tupla	6,0	963471	2512807	 6 4 14 9 5 9 6 34 7 13	8
400/344	SN4	Tupla	6,0	964001	2512609	 6 4 14 9 5 9 6 40 0 11	6
450/400	SN4	Tupla	6,0	964501	2512779	 6 4 14 9 5 9 6 45 0 16	6
560/500	SN4	Tupla	6,0	965001	2512780	 6 4 14 9 5 9 6 50 0 10	2
684/600	SN4	Tupla	6,0	966721	2512782	 6 4 14 9 5 9 6 67 2 16	2
902/800	SN4	Tupla	6,0	966891	2512783	 6 4 14 9 5 9 6 68 9 16	1
<p>Lisätiedot</p> <ul style="list-style-type: none"> • Lujuusluokka SN4 soveltuu kevyemmin kuormitettuihin kohteisiin, kuten maatalouskäyttöön ja yksityisteille. • Tuplaputken seinämärakenne on kaksikerroksinen. Sisäpinta on sileä ja ulkopinta aallotettu. • Putkissa on valkoinen raita. • Putket on varustettu jatkomuhvilla. 							

KIEPIT SN4

Koko [mm]	Lujuusluokka	Tyyppi	Pituus [m]	Tuote Nro.	LVI-Nro.	EAN-Koodi	Pakkaus [kpl]
110/92 salaoja jatkomuhvilla	SN4	Tupla	50	961158	2575502	 6 4 14 9 5 9 6 11 5 8 5	1
110/92 reiätön muhviton	SN4	Tupla	50	969658	2575522	 6 4 14 9 5 9 6 96 5 8 2	1



















SADEVESI- JA RUMPUPUTKET SN8

Koko [mm]	Lujuus-luokka	Tyyppi	Pituus [m]	Tuote Nro.	LVI-Nro.	EAN-Koodi	Pakkaus [kpl]
110/92	SN8	Tripla	6,0	962111	2512852	6 4 1 4 9 5 9 6 2 1 1 1 9	50
110/92	SN8	Tupla	6,0	961162	2512502	6 4 1 4 9 5 9 6 1 1 6 2 2	50
160/140	SN8	Tupla	6,0	961662	2512504	6 4 1 4 9 5 9 6 1 6 6 2 7	20
200/176	SN8	Tupla	6,0	962062	2512505	6 4 1 4 9 5 9 6 2 0 6 2 4	14
200/176 NPM	SN8	Tupla	6,0	963620	2512518	6 4 1 4 9 5 9 6 3 6 2 0 5	14
235/200	SN8	Tupla	6,0	962362	2512705	6 4 1 4 9 5 9 6 2 3 6 2 5	14
250/220	SN8	Tupla	6,0	962562	2512506	6 4 1 4 9 5 9 6 2 5 6 2 9	11
250/220 NPM	SN8	Tupla	6,0	963625	2512519	6 4 1 4 9 5 9 6 3 6 2 5 0	11
315/270	SN8	Tupla	6,0	963162	2512507	6 4 1 4 9 5 9 6 3 1 6 2 0	8
315/270 NPM	SN8	Tupla	6,0	963631	2512520	6 4 1 4 9 5 9 6 3 6 3 1 1	8
347/300	SN8	Tupla	6,0	963462	2512707	6 4 1 4 9 5 9 6 3 4 6 2 1	8
400/344	SN8	Tupla	6,0	963562	2512509	6 4 1 4 9 5 9 6 3 5 6 2 8	6
400/344 NPM	SN8	Tupla	6,0	963640	2512521	6 4 1 4 9 5 9 6 3 6 4 0 3	6
450/400 NPM	SN8	Tupla	6,0	964562	2512759	6 4 1 4 9 5 9 6 4 5 6 2 7	6
560/500 NPM	SN8	Tupla	6,0	965062	2512760	6 4 1 4 9 5 9 6 5 0 6 2 1	2
684/600 NPM	SN8	Tupla	6,0	966762	2512762	6 4 1 4 9 5 9 6 6 7 6 2 9	2
902/800 NPM	SN8	Tupla	6,0	966862	2512763	6 4 1 4 9 5 9 6 6 8 6 2 6	1
1154/1000	SN8	Tupla	6,0	961062	2512764	6 4 1 4 9 5 9 6 1 0 6 2 5	1
1360/1200 *	SN8	Tupla	6,0	961081	2512775	6 4 1 4 9 5 9 6 1 0 8 1 6	1

* Hyötymitta 5,8 m

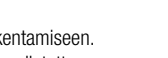
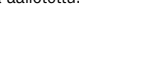

SADEVESI- JA RUMPUPUTKET SN8

Koko [mm]	Lujuusluokka	Tyyppi	Pituus [m]	Tuote Nro.	LVI-Nro.	EAN-Koodi	Pakkaus [kpl]
200/176	SN8	Tupla	8,0	962008	2512503	 6 4 149 59 6 200 82	14
235/200	SN8	Tupla	8,0	962308	2512725	 6 4 149 59 6 230 83	14
250/220	SN8	Tupla	8,0	962508	2512528	 6 4 149 59 6 250 87	11
315/270	SN8	Tupla	8,0	963108	2512527	 6 4 149 59 6 310 88	8
347/300	SN8	Tupla	8,0	963408	2512727	 6 4 149 59 6 340 89	8
400/344	SN8	Tupla	8,0	963508	2512529	 6 4 149 59 6 350 86	6
450/400	SN8	Tupla	8,0	964508	2512765	 6 4 149 59 6 450 85	6
560/500	SN8	Tupla	8,0	965008	2512766	 6 4 149 59 6 500 89	2
684/600	SN8	Tupla	8,0	966708	2512767	 6 4 149 59 6 670 87	2
902/800	SN8	Tupla	8,0	966808	2512768	 6 4 149 59 6 680 84	1
1154/1000	SN8	Tupla	8,0	961008	2512769	 6 4 149 59 6 100 83	1
315/270	SN8	Tupla	10,0	963110	2512530	 6 4 149 59 6 311 01	8
347/300	SN8	Tupla	10,0	963410	2512531	 6 4 149 59 6 341 02	8
400/344	SN8	Tupla	10,0	963510	2512532	 6 4 149 59 6 351 09	6
450/400	SN8	Tupla	10,0	964510	2512770	 6 4 149 59 6 451 08	6
560/500	SN8	Tupla	10,0	965010	2512771	 6 4 149 59 6 501 02	2
684/600	SN8	Tupla	10,0	966710	2512772	 6 4 149 59 6 671 00	2
902/800	SN8	Tupla	10,0	966810	2512773	 6 4 149 59 6 681 07	1
1154/1000	SN8	Tupla	10,0	961010	2512774	 6 4 149 59 6 101 06	1

Lisätiedot

- Lujuusluokka SN8 soveltuu raskaammin kuormitettuihin kohteisiin, kuten infrarakentamiseen.
- Tuplaputken seinämärakenne on kaksikerroksinen. Sisäpinta on sileä ja ulkopinta aallotettu.
- Triplaputkessa on kolme kerrosta, jossa sekä sisä- että ulkopinta ovat sileät.
- Putkissa on vihreä raita.
- Pituuden 6,0 m putket on varustettu jatkomuhvilla.
- Pituudet 8,0 ja 10,0 m ovat muhvitomia.
- Putkiin on saatavana myös tiivisteet.

SALAOJAPUTKET SN4 JA SN8

Koko [mm]	Lujuusluokka	Tyyppi	Pituus [m]	Tuote Nro.	LVI-Nro.	EAN-Koodi	Pakkaus [kpl]
200/176, 3rr	SN4	Tupla	6,0	962048	2515104	6 4 1 4 9 5 9 6 2 0 4 8 8	14
235/200, 3rr	SN4	Tupla	6,0	962368	2515105	6 4 1 4 9 5 9 6 2 3 6 8 7	14
250/220, 3rr	SN4	Tupla	6,0	962548	2515106	6 4 1 4 9 5 9 6 2 5 4 8 3	11
315/270, 3rr	SN4	Tupla	6,0	963148	2515003	6 4 1 4 9 5 9 6 3 1 4 8 4	8
347/300, 3rr	SN4	Tupla	6,0	963468	2515107	6 4 1 4 9 5 9 6 3 4 6 8 3	8
400/344, 3rr	SN4	Tupla	6,0	964068	2515108	6 4 1 4 9 5 9 6 4 0 6 8 4	6
455/400, 3rr	SN4	Tupla	6,0	964568	2515109	6 4 1 4 9 5 9 6 4 5 6 8 9	6
110/92, 3rr	SN8	Tupla	6,0	961168	2515002	6 4 1 4 9 5 9 6 1 1 6 8 4	50
110/92, 6rr	SN8	Tupla	6,0	969668	2515008	6 4 1 4 9 5 9 6 9 6 6 8 1	50
160/140, 3rr	SN8	Tupla	6,0	961668	2515004	6 4 1 4 9 5 9 6 1 6 6 8 9	20
200/176, 3rr	SN8	Tupla	6,0	962068	2515005	6 4 1 4 9 5 9 6 2 0 6 8 6	14
250/220, 3rr	SN8	Tupla	6,0	962568	2515006	6 4 1 4 9 5 9 6 2 5 6 8 1	11
315/270, 3rr	SN8	Tupla	6,0	963168	2515007	6 4 1 4 9 5 9 6 3 1 6 8 2	8
400/344, 3rr	SN8	Tupla	6,0	964468	2512512	6 4 1 4 9 5 9 6 4 4 6 8 2	6

Lisätiedot

- Lujuusluokka SN4 soveltuu kevyemmin kuormitettuihin kohteisiin, kuten maatalouskäyttöön ja yksityisteille.
- Lujuusluokka SN8 soveltuu raskaammin kuormitettuihin kohteisiin, kuten infrarakentamiseen.
- Tuplaputken seinämärakenne on kaksikerroksinen. Sisäpinta on sileä ja ulkopinta aallotettu.
- Lujuusluokan SN4 putkissa on valkoinen raita ja SN8 putkissa vihreä raita. Poikkeuksena tähän on tuote 110/92 6rr, joka on raidaton.
- Putket on varustettu jatkomuhvilla.

YLEISPUTKET, MUHVATTUNA

Koko [mm]	Tyyppi	Pituus [m]	Tuote Nro.	LVI-Nro.	EAN-Koodi	Pakkaus [kpl]
110	Massiivi	6,0	961230	2500175	6 4 1 4 9 5 9 6 1 2 3 0 8	50
160	Massiivi	6,0	961240	2500178	6 4 1 4 9 5 9 6 1 2 4 0 7	20

AURAUSSIIVIT

Koko [mm]	Tuote Nro.	EAN-Koodi	Pakkaus [kpl]
25 x 1500	964020	6 4 1 4 9 5 9 6 4 0 2 0 2	50
20 x 1350	964021	6 4 1 4 9 5 9 6 4 0 2 1 9	50



JITEL-KAAPELINSUOJAPUTKET

Koko [mm]	Tyyppi	Lujuus-luokka	Pituus [m]	Tuote Nro.	EAN-Koodi	Pakkaus [kpl]
50 kelt.	Tupla	B	50	965510	6 4 14 9 5 9 6 5 5 1 0 7	1
75 kelt.	Tupla	B	50	965708	6 4 14 9 5 9 6 5 7 0 8 8	1
75 kelt.	Tupla	A	6,0	960709	6 4 14 9 5 9 6 0 7 0 9 0	58
110 kelt.	Tupla	B	6,0	961108	6 4 14 9 5 9 6 1 1 0 8 0	50
110 kelt.	Tupla	A	6,0	961107	6 4 14 9 5 9 6 1 1 0 7 3	50
110 kelt.	Tripla	B	6,0	960108	6 4 14 9 5 9 6 0 1 0 8 1	50
110 pun.	Tripla	B	6,0	960118	6 4 14 9 5 9 6 0 1 1 8 0	50
110 kelt.	Tripla	A	6,0	960109	6 4 14 9 5 9 6 0 1 0 9 8	50
110 pun.	Tripla	A	6,0	960119	6 4 14 9 5 9 6 0 1 1 9 7	50
140 kelt.	Tripla	B	6,0	960408	6 4 14 9 5 9 6 0 4 0 8 2	30
140 kelt.	Tripla	A	6,0	960409	6 4 14 9 5 9 6 0 4 0 9 9	30
160 kelt.	Tripla	B	6,0	960608	6 4 14 9 5 9 6 0 6 0 8 6	20
160 kelt.	Tripla	A	6,0	960609	6 4 14 9 5 9 6 0 6 0 9 3	20
200 kelt.	Tupla	A	6,0	960610	6 4 14 9 5 9 6 0 6 1 0 9	14

Lisätiedot

- Lujuusluokka A = SN16 ja B = SN8.
- Tuplaputken seinämrakenne on kaksikerroksinen. Sisäpinta on sileä ja ulkopinta aallotettu.
- Triplaputkessa on kolme kerrosta, jossa sekä sisä- että ulkopinta ovat sileät.
- Putket on varustettu jatkomuhvilla.









OSAT JA TARVIKKEET

KAAPELINSUOJAPUTKIEN OSAT

Koko [mm]	Pituus [m]	Lujuus-luokka	Tuote Nro.	EAN-Koodi	Pakkaus [kpl]	
Taipuisat kaaret						
50	1,1	SN8	966539	6 4 1 4 9 5 9 6 6 5 3 9 7	10	
75	1,2	SN8	966541	6 4 1 4 9 5 9 6 6 5 4 1 0	75	
110	1,5	SN8	966546	6 4 1 4 9 5 9 6 6 5 4 6 5	50	
140	1,5	SN8	966563	6 4 1 4 9 5 9 6 6 5 6 3 2	30	
160	1,9	SN8	966565	6 4 1 4 9 5 9 6 6 5 6 5 6	28	
Jäykät kaaret						
Koko [mm]	Säde [m]	Lujuus-luokka	Tuote Nro.	Taivutus [°]	EAN-Koodi	Pakkaus [kpl]
75 × 3,6	1,5	SN32	966542	45	6 4 1 4 9 5 9 6 6 5 4 2 7	1
75 × 3,6	1,5	SN32	966543	90	6 4 1 4 9 5 9 6 6 5 4 3 4	1
110 × 5,3	1,5	SN32	966555	45	6 4 1 4 9 5 9 6 6 5 5 5 7	1
110 × 5,3	1,5	SN32	966556	90	6 4 1 4 9 5 9 6 6 5 5 6 4	1
140 × 6,7	1,5	SN32	966557	45	6 4 1 4 9 5 9 6 6 5 5 7 1	1
140 × 6,7	1,5	SN32	966558	90	6 4 1 4 9 5 9 6 6 5 5 8 8	1
160 × 7,7	1,5	SN32	966567	45	6 4 1 4 9 5 9 6 6 5 6 7 0	1
160 × 7,7	1,5	SN32	966568	90	6 4 1 4 9 5 9 6 6 5 6 8 7	1
200 × 4,0	1,5	SN4	966570	45	6 4 1 4 9 5 9 6 6 5 7 0 0	1
200 × 4,0	1,5	SN4	966571	90	6 4 1 4 9 5 9 6 6 5 7 1 7	1
Kaaren toinen pää varustettu muhvilla. Ei sisällä tiivistettä tai tiivisteuraa. HUOM! Kysy myös muut halkaisijat, lujuusluokat ja säteet!						
Suojatulpat						
Koko [mm]	Tuote Nro.	EAN-Koodi	Pakkaus [kpl]			
50	966630	6 4 1 4 9 5 9 6 6 6 3 0 1	1			
75	966636	6 4 1 4 9 5 9 6 6 6 3 6 3	1			
110	966647	6 4 1 4 9 5 9 6 6 6 4 7 9	1			
140	966660	6 4 1 4 9 5 9 6 6 6 6 0 8	1			
160	966670	6 4 1 4 9 5 9 6 6 6 7 0 7	1			





















KAAPELINSUOJAPUTKIEN OSAT

Koko [mm]	Tuote Nro.	EAN-Koodi	Pakkaus [kpl]
Liitoskamat			
75	966674	 6 4 1 4 9 5 9 6 6 6 7 4 5	200
110	966675	 6 4 1 4 9 5 9 6 6 6 7 5 2	60
140	966676	 6 4 1 4 9 5 9 6 6 6 7 6 9	40
160	966677	 6 4 1 4 9 5 9 6 6 6 7 7 6	30



VALURAUTAKANNET JA -KEHYKSET + TELESKOOPPPUTKET

Tuote	Tuote Nro.	LVI-Nro.	EAN-Koodi	Pakkaus [kpl]
Valurautakehykset + teleskooppiputket				
vr-kehys + teleskooppiputki 200	967119	2604516	 6 4 1 4 9 5 9 6 7 1 1 9 0	
vr-kehys + teleskooppiputki 315	967120	2604517	 6 4 1 4 9 5 9 6 7 1 2 0 6	
vr-kehys + teleskooppiputki 500	967150	2604518	 6 4 1 4 9 5 9 6 7 1 5 0 3	
Valurautakehykset				
vr-kehys 200	967292	2604521	 6 4 1 4 9 5 9 6 7 2 9 2 0	
vr-kehys 315	967293	2604529	 6 4 1 4 9 5 9 6 7 2 9 3 7	
vr-kehys 500	967295	2604531	 6 4 1 4 9 5 9 6 7 2 9 5 1	
Valurautakannet 40 tn				
valurauta-umpikansi 200	967223	2604523	 6 4 1 4 9 5 9 6 7 2 2 3 4	
valurauta-umpikansi 315	967233	2604524	 6 4 1 4 9 5 9 6 7 2 3 3 3	
valurauta-umpikansi 500	967253	2604525	 6 4 1 4 9 5 9 6 7 2 5 3 1	
valurauta-sadevesikansi 200	967263	2604526	 6 4 1 4 9 5 9 6 7 2 6 3 0	
valurauta-sadevesikansi 315	967273	2604527	 6 4 1 4 9 5 9 6 7 2 7 3 9	
valurauta-sadevesikansi 500	967283	2604528	 6 4 1 4 9 5 9 6 7 2 8 3 8	
RST-kannet				
RST-kansi 160, ulkop.	967602	2604510	 6 4 1 4 9 5 9 6 7 6 0 2 7	
RST-kansi 200, ulkop.	967603	2604511	 6 4 1 4 9 5 9 6 7 6 0 3 4	
RST-kansi 250, ulkop.	967604	2604512	 6 4 1 4 9 5 9 6 7 6 0 4 1	
RST-kansi 315, ulkop.	967605	2604513	 6 4 1 4 9 5 9 6 7 6 0 5 8	
RST-kansi 400, ulkop.	967606	2604514	 6 4 1 4 9 5 9 6 7 6 0 6 5	
RST-kansi 500, ulkop.	967607	2604540	 6 4 1 4 9 5 9 6 7 6 0 7 2	
RST-kansi 560, ulkop.	967608	2604541	 6 4 1 4 9 5 9 6 7 6 0 8 9	



MUOVIKANNET 5 TONNIA

Tuote	Tuote Nro.	LVI-Nro.	EAN-Koodi	Pakkaus [kpl]
 Sadevesikansi 315/400	967303	3628811	 6 4 1 4 9 5 9 6 7 3 0 3 3	5
 Umpikansisto 315	967305	2604582	 6 4 1 4 9 5 9 6 7 3 0 5 7	10
 Ritiläkansisto 315	967306	2604583	 6 4 1 4 9 5 9 6 7 3 0 6 4	10

MUOVIKANNET JA -POHJAT

Koko [mm]	Tuote Nro.	LVI-Nro.	EAN-Koodi	Pakkaus [kpl]
 110/92 ulkop.	967301	2604550	 6 4 1 4 9 5 9 6 7 3 0 1 9	
160/140 ulkop.	967359	2604546	 6 4 1 4 9 5 9 6 7 3 5 9 0	
200/176 ulkop.	967358	2604551	 6 4 1 4 9 5 9 6 7 3 5 8 3	
235/200 sisäp.	967360	2604552	 6 4 1 4 9 5 9 6 7 3 6 0 6	
250/220 ulkop.	967330	2604553	 6 4 1 4 9 5 9 6 7 3 3 0 9	
315/270 ulkop.	967341	2604567	 6 4 1 4 9 5 9 6 7 3 4 1 5	
347/300 sisäp.	967380	2604556	 6 4 1 4 9 5 9 6 7 3 8 0 4	
400/344 ulkop.	967369	2604557	 6 4 1 4 9 5 9 6 7 3 6 9 9	
450/400 sisäp.	967370	2604558	 6 4 1 4 9 5 9 6 7 3 7 0 5	
450/400 ulkop.	967372	2604559	 6 4 1 4 9 5 9 6 7 3 7 2 9	
560/500 ulkop.	967368	2604560	 6 4 1 4 9 5 9 6 7 3 6 8 2	

MUHVIT

Tuote	Tuote Nro.	LVI- Nro.	EAN- Koodi	Pakkaus [kpl]
Muhvi 50/40	967635	2525054	 6 4 14 9 5 9 6 7 6 3 5 5	
Muhvi 75/62	966107	2525055	 6 4 14 9 5 9 6 6 1 0 7 8	
Muhvi 110/92	966113	2525102	 6 4 14 9 5 9 6 6 1 1 3 9	
Muhvi 160/140	966117	2525056	 6 4 14 9 5 9 6 6 1 1 7 7	
Muhvi 200/176	966124	2525057	 6 4 14 9 5 9 6 6 1 2 4 5	
Muhvi 315/270	966135	2525058	 6 4 14 9 5 9 6 6 1 3 5 1	
Muhvi 400/344	966142	2525059	 6 4 14 9 5 9 6 6 1 4 2 9	
Kaksoismuhvi 450/400	966146	2512513	 6 4 14 9 5 9 6 6 1 4 6 7	
Kaksoismuhvi 560/500	966147	2512514	 6 4 14 9 5 9 6 6 1 4 7 4	
Kaksoismuhvi 684/600	967202	2512517	 6 4 14 9 5 9 6 7 2 0 2 9	
Kaksoismuhvi 902/800	966150	2512515	 6 4 14 9 5 9 6 6 1 5 0 4	
Kaksoismuhvi 1154/1000	966151	2512516	 6 4 14 9 5 9 6 6 1 5 1 1	







KULMAYHTEET

Kysy lisää tuotteistamme. Hinnat tarjousten perusteella.





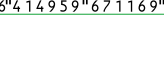





JÄLKILIITTYMÄTIIVISTEET

Koko [mm]	Tuote Nro.	LVI- Nro.	EAN- Koodi	Pakkaus [kpl]
75/101	967103	2604533	 6 4 14 9 5 9 6 7 1 0 3 9	
110/138	967100	2604534	 6 4 14 9 5 9 6 7 1 0 0 8	
160/186	967105	2604535	 6 4 14 9 5 9 6 7 1 0 5 3	
200/226	967110	2604536	 6 4 14 9 5 9 6 7 1 1 0 7	
250/276	967113	2604537	 6 4 14 9 5 9 6 7 1 1 3 8	
315/341	967115	2604538	 6 4 14 9 5 9 6 7 1 1 5 2	
400/426	967116	2604539	 6 4 14 9 5 9 6 7 1 1 6 9	





MUUT KAIVO-OSAT JA -TARVIKKEET

Tuote	Tuote Nro.	LVI-Nro.	EAN-Koodi	Pakkaus [kpl]
Teleskooppirengas 200/160, pultattava, sis. tiiviste	967118	2604561		
Teleskooppirengas 315/200, pultattava, sis. tiiviste	967157	2604562		
Teleskooppirengas 400/315, pultattava, sis. tiiviste	967159	2604563		
Teleskooppirengas 560/315, pultattava, sis. tiiviste	967162	2604564		
Teleskooppirengas 560/500, pultattava, sis. tiiviste	967160	2604565		
Pallopadostusventtiili 110 mm	967190	2604543		
Jäätymissuoja sadevesikaivoon 315/400	967195	2604544		
Jäätymissuoja sadevesikaivoon 500	967196	2604545		
Tarkastuskaivon pohjaelementti 315 mm • Muhvilliset yhteydet • Muhveissa tiivisteurat	967035	2604542		20











SÄÄTÖKULMAT JA SÄÄTÖHAARAT

Tuote	Tuote Nro.	LVI-Nro.	EAN-Koodi	Pakkaus [kpl]
Säätökulma 110/0-90 ast. Muhveissa tiivisteurat	966038	2525404		20
Säätökulma 110/0-90 ast. Muhveissa tiivisteurat	966040	2525405		100
Säätöhaara 110/110/45-90 ast. Muhveissa tiivisteurat	966026	2525503		15



TIIVISTEET

Tuote	Tuote Nro.	LVI- Nro.	EAN- Koodi	Pakkaus [kpl]
Tuplaputken tiivisteet				
Tiiviste 50/40	966152	2525066	 6 4 14 9 5 9 6 6 1 5 2 8	
Tiiviste 75/62	966153	2525067	 6 4 14 9 5 9 6 6 1 5 3 5	
Tiiviste 110/92	966160	2525068	 6 4 14 9 5 9 6 6 1 6 0 3	
Tiiviste 160/140	966161	2525069	 6 4 14 9 5 9 6 6 1 6 1 0	
Tiiviste 200/176	966162	2525070	 6 4 14 9 5 9 6 6 1 6 2 7	
Tiiviste 235/200	966163	2525071	 6 4 14 9 5 9 6 6 1 6 3 4	
Tiiviste 250/220	966164	2525072	 6 4 14 9 5 9 6 6 1 6 4 1	
Tiiviste 315/270	966167	2525073	 6 4 14 9 5 9 6 6 1 6 7 2	
Tiiviste 347/300	966166	2525074	 6 4 14 9 5 9 6 6 1 6 6 5	
Tiiviste 400/344	966170	2525075	 6 4 14 9 5 9 6 6 1 7 0 2	
Tiiviste 450/400 pistopäähän ja kaksoismuhviin	966192	2525060	 6 4 14 9 5 9 6 6 1 9 2 4	
Tiiviste 560/500 pistopäähän ja kaksoismuhviin	966193	2525061	 6 4 14 9 5 9 6 6 1 9 3 1	
Tiiviste 684/600 kaksoismuhviin	966189	2525112	 6 4 14 9 5 9 6 6 1 8 9 4	
Tiiviste 684/600 pistopäähän	966194	2525062	 6 4 14 9 5 9 6 6 1 9 4 8	
Tiiviste 902/800 kaksoismuhviin	966200	2525118	 6 4 14 9 5 9 6 6 2 0 0 6	
Tiiviste 902/800 pistopäähän	966185	2525063	 6 4 14 9 5 9 6 6 1 8 5 6	
Tiiviste 1154/1000 kaksoismuhviin	966201	2525119	 6 4 14 9 5 9 6 6 2 0 1 3	
Tiiviste 1154/1000 pistopäähän	966191	2525114	 6 4 14 9 5 9 6 6 1 9 1 7	
Triplaputken tiivisteet				
Tiiviste 110/92	966291	2525064	 6 4 14 9 5 9 6 6 2 9 1 4	
Tiiviste 160/140	966156	2525065	 6 4 14 9 5 9 6 6 1 5 6 6	





KAIVOT JA SUODATINKANKAAT

Kaivotuotantoyksikkömme valmistaa tuhansia kaivoja vuodessa. Laadukkaat materiaalit ja komponentit ja sekä jatkuva laadunvarmistus ja tuotekehitys takaavat kaivoillemme pitkän käyttöiän.

Toimitamme asennusvalmiita kaivopaketteja sekä tilauskaivoja asiakkaan toiveiden mukaan räätälöitynä. Valmiista kaivopaketeistamme löytyy mm. sadevesikaivoja, jäteveden tarkastuskaivoja, perusvesikaivoja sekä tarkastusputkia. Tilauskaivoissa putkiyhteiden koot ja suunnat sekä kaivojen korkeudet valmistetaan asiakkaan haluamalla tavalla. Tarvittaessa kaivot voidaan varustella esim. jäätymissuojilla, vesilukoilla, huuhteluputkilla tai padotusventtiileillä.

Tässä joitakin esimerkkikokoja teleskoopillisista kaivoista (rungon halkaisija/teleskoopin halkaisija):

• 200/160 • 315/200 • 400/315 • 560/500 • 800/560/500 • 1000/560/500 • 1200/560/500









Valmistamme runsaasti myös muita kokoja, kysy lisää!

Kaivokortti löytyy sivulta 37!



KAIVOT				
Tuote	Tuote Nro.	LVI-Nro.	EAN-Koodi	Pakkaus [kpl]
Sadevesikaivo 400/315 <ul style="list-style-type: none"> Sisältää: Ø 400 mm rungon ja Ø 315 mm teleskoopin 40 tn valurautaisella ritiläkannella Poistoyhde Ø 160/110 mm, mukana irrallinen läpivientitiiviste Ø 110 mm putkelle lisäyhdetä varten Rungon korkeus 1800 mm, teleskooppi 800 mm Sakkapesän korkeus 500 mm 	967053	2604519	6 414 959 670 537	3
Jäteveden tarkastuskaivo PRO 400/315-110 <ul style="list-style-type: none"> Sisältää: Ø 400 mm rungon ja Ø 315 mm teleskoopin valurautaisella umpikannella PRO-kourupohja, tuloyhteitä 3 kpl ja poistoyhteitä 1 kpl Ø 110 mm Rungon korkeus 1700 mm, teleskooppi 800 mm HUOM! Saatavana myös varustettuna yhteillä kooltaan: Ø 160/200/250/315 mm Käytetään esim. jätevesiviemäreiden sekä salaoja- ja sadevesiviemäreiden tarkastuskaivona. 	967054	2604515	6 414 959 670 544	3
Yleiskaivo 400/315 <ul style="list-style-type: none"> Sisältää: Ø 400 mm rungon ja Ø 315 mm teleskoopin muovikannella Yhteet porataan työmaalla Rungon korkeus 1100 mm, teleskooppi 800 mm 	967052	2604631	6 414 959 670 520	6
Perusvesikaivo 400/315 <ul style="list-style-type: none"> Sisältää: Ø 400 mm rungon ja Ø 315 mm teleskoopin 40 tn valurautakannella Poisto- ja tuloyhde Ø 110 mm, tuloyhteessä pallopädotusventtiili Rungon korkeus 1500 mm, teleskooppi 800 mm 	967010	2604651	6 414 959 670 100	3
Perusvesikaivo 400/315 <ul style="list-style-type: none"> Sisältää: Ø 400 mm rungon ja Ø 315 mm teleskoopin muovikannella Poisto- ja tuloyhde Ø 110 mm, tuloyhteessä pallopädotusventtiili Rungon korkeus 1500 mm, teleskooppi 800 mm 	967092	2604652	6 414 959 670 926	3

KAIVOT

Tuote	Tuote Nro.	LVI-Nro.	EAN-Koodi	Pakkaus [kpl]
Tarkastusputki 200-110 mm <ul style="list-style-type: none"> • Korkeus 2000 mm • Halkaisija Ø 200 mm • Muovikannella • Pohjalla 2 kpl putkiyhteitä Ø 110 mm • HUOM! Saatavana myös Ø 160 mm ja Ø 200 mm yhteillä varustettuna! • Käytetään esim. jätevesiviemäreiden sekä salaoja- ja sadevesiviemäreiden tarkastusputkena 	967046	3628604		1
Tarkastusputki 200/160-110 mm <ul style="list-style-type: none"> • Sisältää: Runko Ø 200 mm ja teleskooppi Ø 160 mm valurautaisella 40 tn umpikannella • Rungon korkeus 2000 mm ja teleskooppi Ø 800 mm • Pohjalla 2 kpl putkiyhteitä Ø 110 mm • HUOM! Saatavana myös Ø 160 mm ja Ø 200 mm yhteillä varustettuna! • Käytetään esim. jätevesiviemäreiden sekä salaoja- ja sadevesiviemäreiden tarkastusputkena 	967044	2604555		1
Rännikaivo 315 x 500 mm alumiiniritilällä	967463	2604554		1
Rännikaivo, pohjalähtöinen	967465	2404509		20
Rännikaivo 260 x 310 mm, lähtö sivulle	967461	2604504		72 16
Alumiininen rännisuppilo, sis. ritilän	967455	2604507		1
Muovinen pohjasuppilo (sopii Al-rännisuppilon kanssa)	967424	2604508		1
Tarkastuskaivo 315 x 1000 mm pohjaelementillä	967040	2604549		9
Tarkastuskaivo 300 x 1100 mm yhteellä	967041	2604547		12



SUODATINKANGAS

Tuote	Tuote Nro.	LVI-Nro.	EAN-Koodi	Pakkaus [kpl]
Suodatinkangas N3 660 m² <ul style="list-style-type: none"> • Rulla 6 x 110 m, 660 m² • Paino 190 g/m², rulla 125 kg 	967543			1





HULEVESIEN VIIVYTYSJÄRJESTELMÄT

Hulevesien viivytyskaivoja käytetään hidastamaan sadevesien purkautumista hulevesiviemäriin rankkasateiden yhteydessä. Viivytyskaivojen tilavuusvaatimukset vaihtelevat kunnittain. Paikallisen rakennusvalvonnan kautta saa ajankohtaiset tiedot alueellisista vaatimuksista.

Tarjoamme kattavan valikoiman viivytyskaivoja alkaen aina yhdestä kuutiosta eteenpäin. Teemme tarpeen vaatiessa viivytyskaivon yksilöllisesti, joten ylärajaa tilavuudelle ei ole. Säiliöitä voidaan ketjuttaa ja näin saavuttaa järkevän muotoisia ja ulkomitoiltaan järkeviä kokonaisuuksia. Säiliöt voidaan rakentaa rotaatiovalettuihin Jita säiliöihin tai Jitan valmistamiin muoviputkiin. Teemme myös räätälöitynä kaivoratkaisuja tarpeittesi mukaan. Ole yhteydessä myyntiimme.

Esimerkkejä viivytysratkaisuista:

HULEVESIEN VIIVYTYSKAIVOT 1 000 JA 2 000 LITRAA

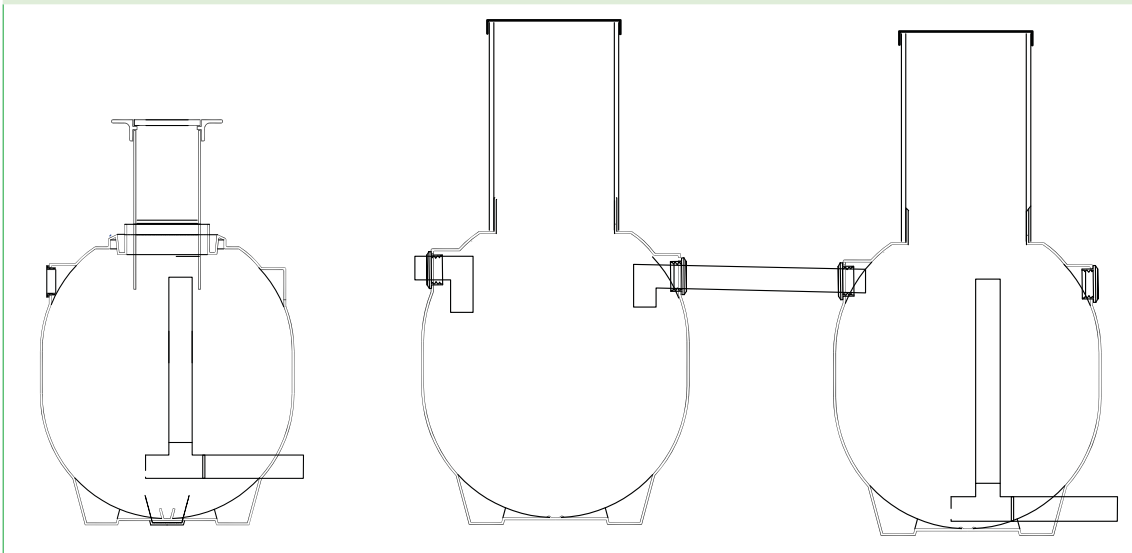

HULEVESIEN VIIVYTYSKAIVO 3 000 LITRAA

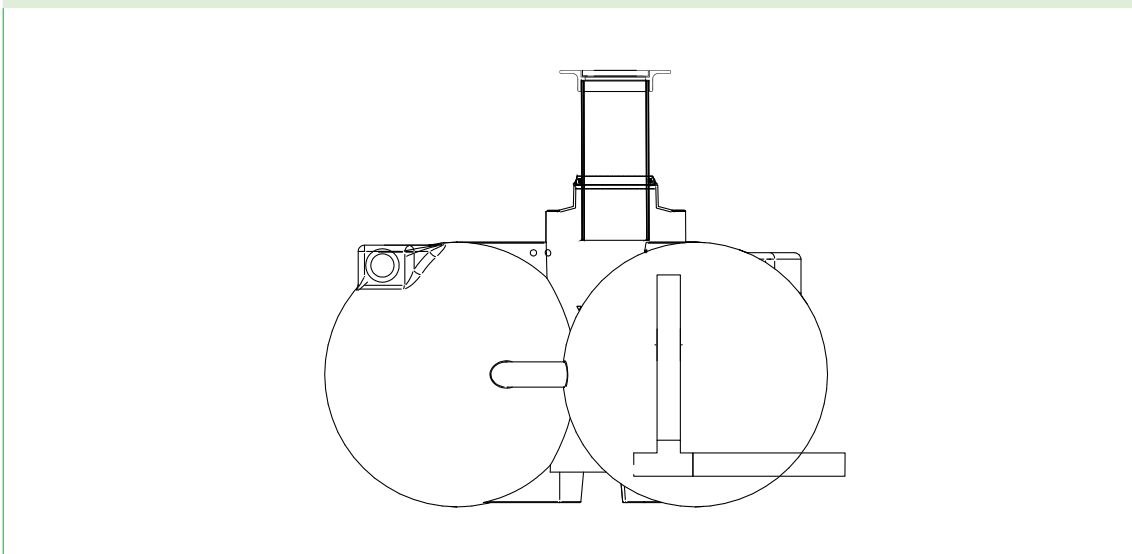

HULEVESIEN VIIVYTYSKAIVO 5 000 LITRAA

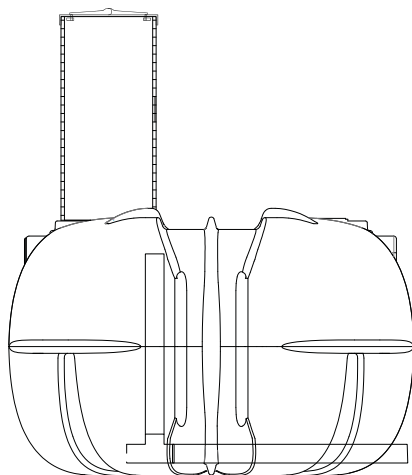

HULEVESIEN VIIVYTYSKAIVO 6 200 LITRAA

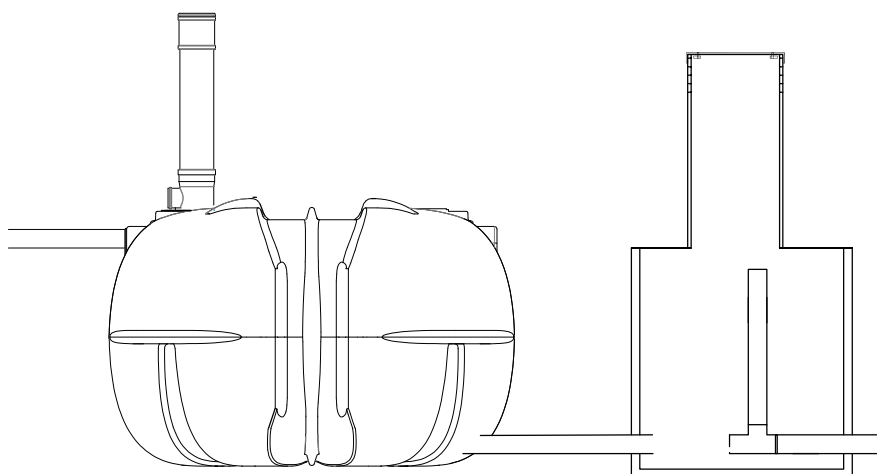

HULEVESIEN VIIVYTYSKAIVO 10 000 LITRAA

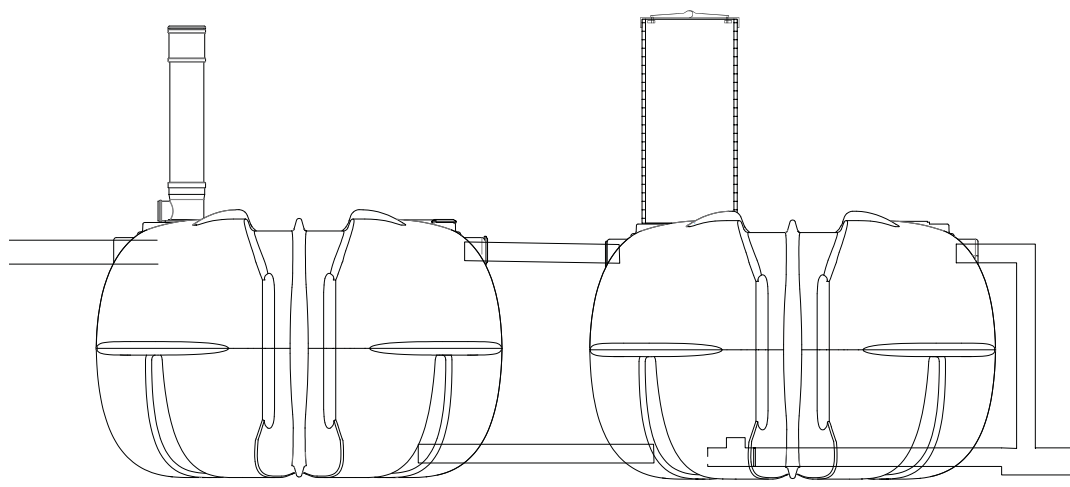

Viivytysratkaisuja toteutetaan myös putkistoista valmistettuna, räätälöidysti kohteen vaatiman tilavuuden mukaan. Kysy lisää myynnistämme!



JÄTEVESIEN KÄSITTELY

JITA KEMIK-PANOSPUHDISTAMO 3500 LITRAA

Tuote	Tuote Nro.	LVI-Nro.	EAN-Koodi
Kemik-panospuhdistamo	967571	3628602	 6 414 959 675716
Lisätiedot <ul style="list-style-type: none"> Jita Kemik -biologis-kemiallinen panospuhdistamo soveltuu vakituksessa asuinkäytössä oleville kiinteistöille, joissa syntyy sekä WC- että pesuvesiä. Kapasiteetti max. 6 hlöä. Tuloyhteen alareunan korkeus säiliön pohjasta 123 cm. 			



FOSFORINSAOSTUSKEMIKAALI



Tuote	Tuote Nro.	LVI-Nro.	EAN-Koodi
Polyalumiinikloridi 15 l	967558	3628103	 6 414 959 675587
Lisätiedot <ul style="list-style-type: none"> Käytetään Jita Kemikissä tai annostelupumpun kanssa maasuodattamon yhteydessä kiinteistön sisällä. 			

NÄYTTEENOTTOKAIVO



Tuote	Tuote Nro.	LVI-Nro.	EAN-Koodi
Näytteenottokaivo 560 x 1200 mm	1 kpl 967047	3628603	 6 414 959 670476
Lisätiedot <ul style="list-style-type: none"> Asennetaan Jita Kemik -panospuhdistamon jälkeen purkuputkilinjaan. 			

JITA I-3500 L -IMEYTYSJÄRJESTELMÄ, kaikille jätevesille (5 hlöä)

Paketin sisältö	Tuote Nro.	LVI-Nro.	EAN-Koodi
<ul style="list-style-type: none"> • Sakosäiliö 3500 l • Putkipaketti-A, sisältäen: <ul style="list-style-type: none"> - Imeytysputki Tripla 110 mm, l = 2,4 m (sininen) - Umpiputki Tripla 110 mm, l = 2,4 m (musta) • Tyhjennysputki 560 mm kannella, l = 1,2 m, jonka sisällä: <ul style="list-style-type: none"> - Säätekulma 110 mm - Ilmastushattu - Suodatinkangas n. 35 m² • Jakokaivo, 315 x 1200 mm 	1 kpl	967505	3628407
			 6 4 1 4 9 5 9 6 7 5 0 5 1
Lisätiedot <ul style="list-style-type: none"> • Sakosäiliö on kolmiasastoinen ja se on varustettu yhdellä 110 mm poistoyhteellä sisältäen T-haaran. • Jakokaivo on varustettu kahdella 110 mm poistoyhteellä sisältäen virtaussäätimet. • Tuloyhteen alareunan korkeus säiliön pohjasta 125 cm. • Toimitetaan pakattuna. • Tuotteella on CE-merkki. 			

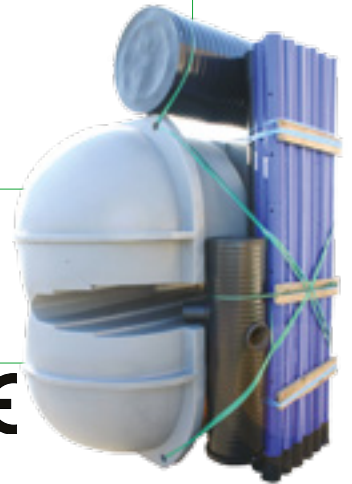

CE

JITA I-2500 L -IMEYTYSJÄRJESTELMÄ, kaikille jätevesille (5 hlöä)

Paketin sisältö	Tuote Nro.	LVI-Nro.	EAN-Koodi
<ul style="list-style-type: none"> • Sakosäiliö 2500 l • Putkipaketti-A, sisältäen: <ul style="list-style-type: none"> - Imeytysputki Tripla 110 mm, l = 2,4 m (sininen) - Umpiputki Tripla 110 mm, l = 2,4 m (musta) • Tyhjennysputki 560 mm kannella, l = 1,2 m, jonka sisällä: <ul style="list-style-type: none"> - Säätekulma 110 mm - Ilmastushattu - Suodatinkangas n. 35 m² • Jakokaivo, 315 x 1200 mm 	1 kpl	967504	3628403
			 6 4 1 4 9 5 9 6 7 5 0 4 4
Lisätiedot <ul style="list-style-type: none"> • Sakosäiliö on kolmiasastoinen ja se on varustettu yhdellä 110 mm poistoyhteellä sisältäen T-haaran. • Jakokaivo on varustettu kahdella 110 mm poistoyhteellä sisältäen virtaussäätimet. • Tuloyhteen alareunan korkeus säiliön pohjasta 90 cm. • Toimitetaan pakattuna. • Tuotteella on CE-merkki. 			



CE

JITA II-1500 L -IMEYTYSJÄRJESTELMÄ, harmaille jätevesille (5 hlöä)

Paketin sisältö	Tuote Nro.	LVI-Nro.	EAN-Koodi
<ul style="list-style-type: none"> • Sakosäiliö 1500 l • Putkipaketti-A, sisältäen: <ul style="list-style-type: none"> - Imeytysputki Tripla 110 mm, l = 2,4 m (sininen) - Umpiputki Tripla 110 mm, l = 2,4 m (musta) • Tyhjennysputki 560 mm kannella, l = 1,2 m, jonka sisällä: <ul style="list-style-type: none"> - Säätökulma 110 mm - Ilmastushattu - Suodatinkangas n. 35 m² 	1 kpl	967502	3628405
			 6 4 1 4 9 5 9 6 7 5 0 2 0
Lisätiedot <ul style="list-style-type: none"> • Sakosäiliö on kaksiosastoinen ja se on varustettu kahdella 110 mm poistoyhteellä sisältäen virtaussäätimet. • Tuloyhteen alareunan korkeus säiliön pohjasta 100 cm. • Toimitetaan pakattuna. 			

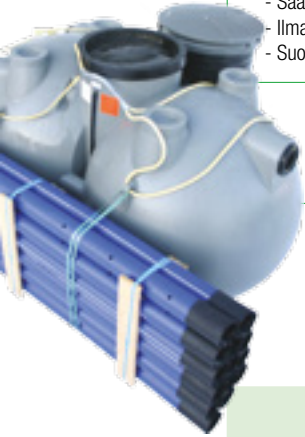

JITA III - LISÄTARVIKKEET MAASUODATUKSELLE

Paketin sisältö	Tuote Nro.	LVI-Nro.	EAN-Koodi
<ul style="list-style-type: none"> • Kokoojakaivo 315 x 2200 mm, jonka sisällä: <ul style="list-style-type: none"> - Säätökulma 110 mm - Ilmastushattu • Putkipaketti-B, sisältäen: <ul style="list-style-type: none"> - Salaojaputki 110 mm, l = 2,4 m (vihreä) - Umpiputki Tripla 110 mm, l = 2,4 m (musta) 	1 kpl	967503	3628406
			 6 4 1 4 9 5 9 6 7 5 0 3 7
Lisätiedot <ul style="list-style-type: none"> • Soveltuu käytettäväksi yhdessä JITA I ja JITA II imeytysjärjestelmien kanssa sekä imeytysputkistopakettin kanssa, kun rakennetaan imeytyskentän sijaan maasuodatus. • Kokoojakaivossa kaksi tuloyhdettä ja yksi poistoyhde. • Toimitetaan pakattuna. 			



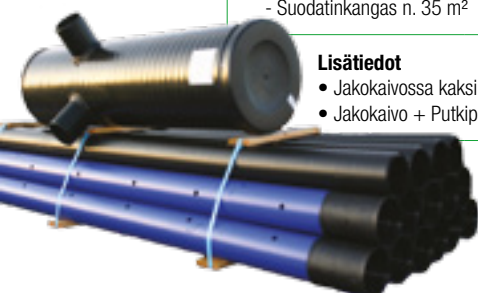

JITA IMEYTYSPUTKISTOPAKETTI

Paketin sisältö	Tuote Nro.	LVI-Nro.	EAN-Koodi
<ul style="list-style-type: none"> • Jakokaivo 315 x 1200 mm • Putkipaketti-A: <ul style="list-style-type: none"> - Imeytysputki Tripla 110 mm, l = 2,4 m (sininen) - Umpiputki Tripla 110 mm, l = 2,4 m (musta) • Laatikko, johon pakattuina: <ul style="list-style-type: none"> - Säätökulma 110 mm - Ilmastushattu - Suodatinkangas n. 35 m² 	1 kpl	967520	3628601
			 6 4 1 4 9 5 9 6 7 5 2 0 4
Lisätiedot <ul style="list-style-type: none"> • Jakokaivossa kaksi poistoyhdettä sisältäen virtaussäätimet. • Jakokaivo + Putkipaketti + laatikko ovat pakattuina erikseen! 			



JITA UMPISÄILIÖ 5200 LITRAA

Paketin sisältö	Tuote Nro.	LVI-Nro.	EAN-Koodi
<ul style="list-style-type: none"> • Umpisäiliö 5200 l • Tyhjennysputki 200 mm kannella, l=1 m • Langaton täyttymishälytin + anturi 	1 kpl 1 kpl 1 kpl	969802 3628113	
Saatavana myös suuremmalla tyhjennysputkella Ø 560 mm (tilaustuote)	969805	3628114	
Lisätiedot <ul style="list-style-type: none"> • Tuloyhde 110 mm sijaitsee tyhjennysputkessa. • Tuloyhteen alareunan korkeus säiliön pohjasta 150 cm. • Säiliössä on varaus tuloyhteelle, jos täytyy tehdä matalampi asennus. 			

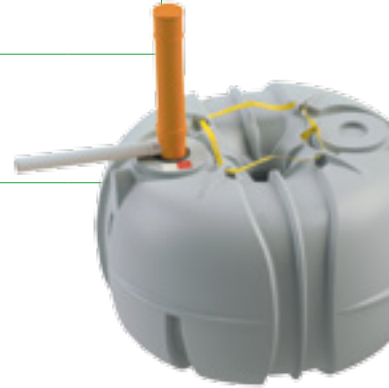

JITA UMPISÄILIÖ KYTKETTYNÄ 10 400 LITRAA

Paketin sisältö	Tuote Nro.	LVI-Nro.	EAN-Koodi
<ul style="list-style-type: none"> • Etusäiliö 5200 l • Takasäiliö 5200 l • Tyhjennysputket Ø 200 mm kannella, l = 1 m • Yhdysputki 110 mm, l = 2,2 m • Ilmastusputki 75 mm, l = 1,2 m • Langaton täyttymishälytin + anturi 	1 kpl 1 kpl 2 kpl 1 kpl 1 kpl 1 kpl	969810 3628115	
Lisätiedot <ul style="list-style-type: none"> • Tuloyhteet 110 mm sijaitsevat tyhjennysputkissa. • Tuloyhteen alareunan korkeus säiliön pohjasta 150 cm. • Säiliöissä on varaus tuloyhteille, jos täytyy tehdä matalampi asennus. • Saatavana myös suuremmalla tyhjennysputkella Ø 560 mm, tilaustuote. 			

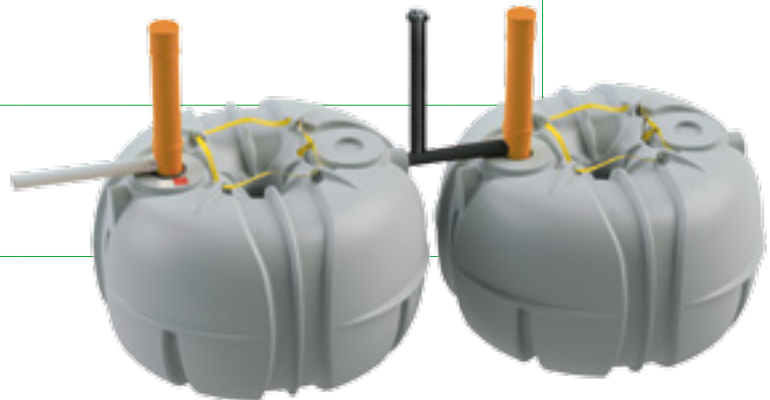

JITA APILA-UMPIÄILIÖ 3000 LITRAA

Paketin sisältö	Tuote Nro.	LVI-Nro.	EAN-Koodi
<ul style="list-style-type: none"> • Umpisäiliö 3000 l • Tyhjennysputki Ø 200 mm kannella, l = 1,2 m • Langaton täyttymishälytin + anturi 	1 kpl 1 kpl 1 kpl	967516 3628109	
Lisätiedot <ul style="list-style-type: none"> • Tuloyhteen koko 110 mm. • Tuloyhteen alareunan korkeus säiliön pohjasta 105 cm. 			



JITA KOMBI-YHDISTELMÄSÄILIÖ, kaikille jätevesille (5 hlöä)

Paketin sisältö	Tuote Nro.	LVI-Nro.	EAN-Koodi
<ul style="list-style-type: none"> Kombi-yhdistelmäsailiö 5000 l + 1000 l Tyhjennysputket Ø 200 mm kannella, l = 1 m Langaton täyttymishälytin + anturi 	1 kpl	967512	3628111
	3 kpl		
	1 kpl		



Lisätiedot

- Umpisaaliöosa 5000 l ja sako-osa 1000 l.
- Tuloyhteiden ja poistoyhteen koko 110 mm.
- Tuloyhteen alareunan korkeus säiliön pohjasta 105 cm.
- Kombi-säiliön lisäksi tarvitaan harmaiden vesien jälkikäsitteily. Valittu menetelmä riippuu olosuhteista.
- Harmaiden vesien sakosäiliön kapasiteetti max. 5 hlöä / 520 l/vrk.
- Toimitetaan pakattuna.

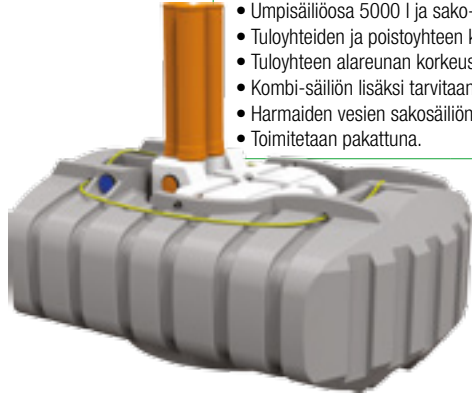

JITA HARMAAVESISUODATIN, harmaille jätevesille (7 hlöä)

Paketin sisältö	Tuote Nro.	LVI-Nro.	EAN-Koodi
<ul style="list-style-type: none"> Harmaavesisuodatin 2000 l Suodatinmateriaali 	1 kpl	967511	3628112



Lisätiedot

- Harmaiden jätevesien jälkikäsitteily esim. Kombin tai kaksiosastaisen sakosäiliön jälkeen.
- Kapasiteetti max. 7 hlöä / 750 l/vrk.
- Tuloyhteen alareunan korkeus säiliön pohjasta 95 cm.
- Toimitetaan pakattuna.

Jita Harmaavesisuodattimen korotusosa

- Korottaa Harmaavesisuodatinta 300 mm

967017 3628605



JITA KOMBI + MAASUODATUS, Kombisäiliön jälkeisten harmaiden vesien suodatukseseen

Paketin sisältö	Tuote Nro.	LVI-Nro.	EAN-Koodi
<ul style="list-style-type: none"> Jakokaivo 315 x 1200 mm Kokoojakaivo 315 x 2200 mm Imeytysputki Tripla 110 mm, l = 2,4 m (sininen) Salaojaputki 110 mm, l = 2,4 m (vihreä) Umpiputki Tripla 110 mm, l = 2,4 m (musta) Säätökulma 110 mm Ilmastushattu 110 mm Suodatinkangas n. 35 m² 	<ul style="list-style-type: none"> 1 kpl 1 kpl 6 kpl 6 kpl 6 kpl 10 kpl 4 kpl 1 kpl 	<ul style="list-style-type: none"> 967506 3628404 	
Lisätiedot <ul style="list-style-type: none"> Jakokaivo on varustettu kahdella 110 mm poistoyhteellä sisältäen virtaussäätimet. Kokoojakaivo on varustettu kahdella 110 mm tuloyhteellä ja yhdellä 110 mm poistoyhteellä. Kombi-yhdistelmäsäiliö hankitaan erikseen. Katso edellinen sivu. 			

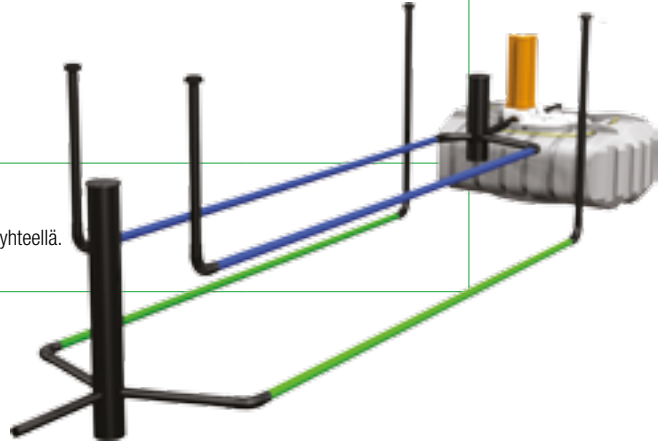

JITA KOMBI + IMEYTYKSEN, Kombisäiliön jälkeisten harmaiden vesien imeytykseen

Paketin sisältö	Tuote Nro.	LVI-Nro.	EAN-Koodi
<ul style="list-style-type: none"> Jakokaivo 315 x 1200 mm Putkipaketti-A: <ul style="list-style-type: none"> Imeytysputki Tripla 110 mm, l = 2,4 m (sininen) Umpiputki Tripla 110 mm, l = 2,4 m (musta) Laatikko, johon pakattuina: <ul style="list-style-type: none"> Säätökulma 110 mm Ilmastushattu 110 mm Suodatinkangas n. 35 m² 	<ul style="list-style-type: none"> 1 kpl 11 kpl 4 kpl 4 kpl 2 kpl 1 kpl 	<ul style="list-style-type: none"> 967520 3628601 	
Lisätiedot <ul style="list-style-type: none"> Jakokaivo on varustettu kahdella 110 mm poistoyhteellä sisältäen virtaussäätimet. Jakokaivo + Putkipaketti + laatikko ovat pakattuina erikseen! Kombi-yhdistelmäsäiliö hankitaan erikseen. Katso edellinen sivu. 			

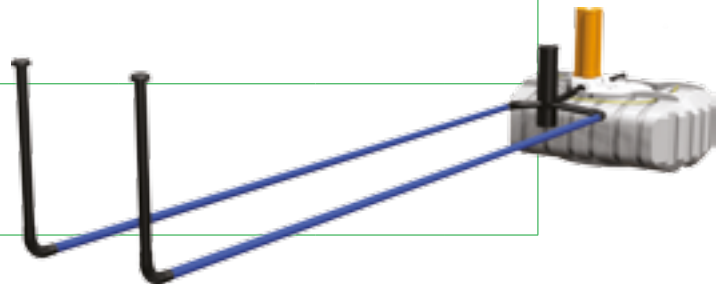

JITA KOMBI + INDRÄN, Kombisäiliön jälkeisten harmaiden vesien moduulisuodatukseseen

Paketin sisältö	Tuote Nro.	LVI-Nro.	EAN-Koodi
<ul style="list-style-type: none"> Jakokaivo 315 x 1200 mm Kokoojakaivo 315 x 2200 mm Imeytysputki Tripla 110 mm, l = 2,4 m (sininen) Salaojaputki 110 mm, l = 2,4 m (vihreä) Umpiputki Tripla 110 mm, l = 2,4 m (musta) Säätökulma 110 mm Ilmastushattu 110 mm Suodatinkangas n. 35 m² In-Drän-moduuli 1250 x 600 x 200 mm 	<ul style="list-style-type: none"> 1 kpl 1 kpl 2 kpl 2 kpl 6 kpl 8 kpl 4 kpl 1 kpl 6 kpl 	<ul style="list-style-type: none"> 967568 3628509 	
Lisätiedot <ul style="list-style-type: none"> Jakokaivo on varustettu kahdella 110 mm poistoyhteellä sisältäen virtaussäätimet. Kokoojakaivo on varustettu kahdella 110 mm tuloyhteellä ja yhdellä 110 mm poistoyhteellä. Kombi-yhdistelmäsäiliö hankitaan erikseen. Katso edellinen sivu. 			

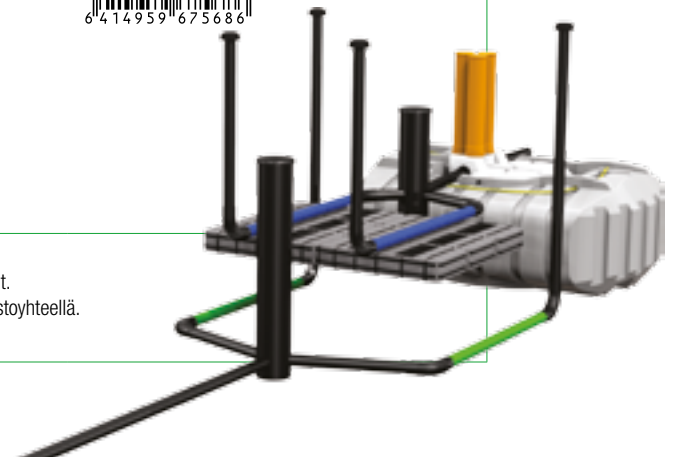

JITA MAASUODATUSPAKETTI, 3-linjaa, kaikille jätevesille (8 hlöä, 1200 l/vrk)

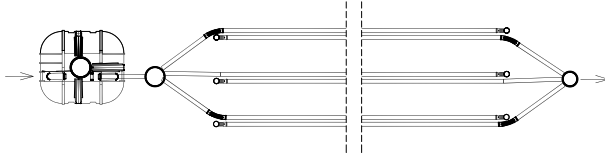
Paketin sisältö	Tuote Nro.	LVI-Nro.	EAN-Koodi
<ul style="list-style-type: none"> Sakosäiliö 3500 l Putket: <ul style="list-style-type: none"> Imeytysputki Tripla 110 mm, l = 6 m (sininen) Umpiputki Tripla 110 mm, l = 6 m (musta) Salaojaputki 110 mm, l = 6 m (musta) Tyhjennysputki 560 mm kannella, l = 1,2 m, jonka sisällä: <ul style="list-style-type: none"> Säätökulma 110 mm Ilmastushattu Suodatinkangas n. 35 m² Jakokaivo 560 mm x 1500 mm Kokoojakaivo 315 x 2200 mm, jonka sisällä: <ul style="list-style-type: none"> Säätökulma 110 mm Ilmastushattu 110 mm Suodatinkangas n. 35 m² 	1 kpl 6 kpl 6 kpl 6 kpl 1 kpl 6 kpl 2 kpl 1 kpl 1 kpl 1 kpl 4 kpl 4 kpl 1 kpl	967561 3628521	 6 414 959 675617
<p>Lisätiedot</p> <ul style="list-style-type: none"> Sakosäiliö on varustettu yhdellä 110 mm poistoyhteellä sisältäen T-haaran. Säiliön tuloyhteen alareunan korkeus säiliön pohjasta on 125 cm. Jakokaivo on varustettu yhdellä 110 mm tuloyhteellä ja kolmella 110 mm poistoyhteellä sisältäen virtaussäätimet. Kokoojakaivo on varustettu kolmella 110 mm tuloyhteellä ja yhdellä 110 mm poistoyhteellä. 			

JITA MAASUODATUSPAKETTI, 4-linjaa, kaikille jätevesille (11 hlöä, 1650 l/vrk)

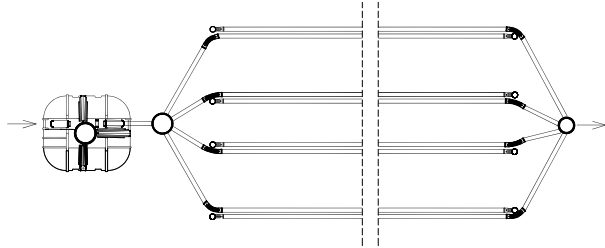
Paketin sisältö	Tuote Nro.	LVI-Nro.	EAN-Koodi
<ul style="list-style-type: none"> Sakosäiliö 3500 l Putket: <ul style="list-style-type: none"> Imeytysputki Tripla 110 mm, l = 6 m (sininen) Umpiputki Tripla 110 mm, l = 6 m (musta) Salaojaputki 110 mm, l = 6 m (musta) Tyhjennysputki 560 mm kannella, l = 1,2 m, jonka sisällä: <ul style="list-style-type: none"> Säätökulma 110 mm Ilmastushattu Suodatinkangas n. 35 m² Jakokaivo 560 mm x 1500 mm Kokoojakaivo 315 x 2200 mm, jonka sisällä: <ul style="list-style-type: none"> Säätökulma 110 mm Ilmastushattu 110 mm Suodatinkangas n. 35 m² 	1 kpl 8 kpl 7 kpl 8 kpl 1 kpl 6 kpl 2 kpl 1 kpl 1 kpl 1 kpl 10 kpl 6 kpl 2 kpl	967562 3628522	 6 414 959 675624
<p>Lisätiedot</p> <ul style="list-style-type: none"> Sakosäiliö on varustettu yhdellä 110 mm poistoyhteellä sisältäen T-haaran. Säiliön tuloyhteen alareunan korkeus säiliön pohjasta on 125 cm. Jakokaivo on varustettu yhdellä 110 mm tuloyhteellä ja neljällä 110 mm poistoyhteellä sisältäen virtaussäätimet. Kokoojakaivo on varustettu neljällä 110 mm tuloyhteellä ja yhdellä 110 mm poistoyhteellä. 			

JITA KUMPARESUODATUSPAKETTI, kaikille jätevesille (5 hlöä)

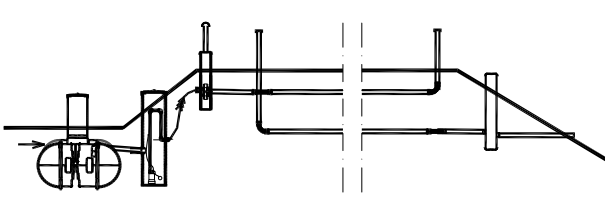
Paketin sisältö	Tuote Nro.	LVI-Nro.	EAN-Koodi
<ul style="list-style-type: none"> Sakosäiliö 3500 l Putkipaketti-A: <ul style="list-style-type: none"> Imeytysputki Tripla 110 mm, l = 2,4 m (sininen) Umpiputki Tripla 110 mm, l = 2,4 m (musta) Putkipaketti-B: <ul style="list-style-type: none"> Salaojaputki 110 mm, l = 2,4 m (vihreä) Umpiputki Tripla 110 mm, l = 2,4 m (musta) Tyhjennysputki 560 mm kannella, l = 1,2 m, jonka sisällä: <ul style="list-style-type: none"> Säätökulma 110 mm Ilmastushattu Suodatinkangas n. 35 m² Pumppukaivo Jakokaivo 315 x 1200 mm Kokoojakaivo 315 x 2200 mm, jonka sisällä: <ul style="list-style-type: none"> Säätökulma 110 mm Ilmastushattu 110 mm Ilmastushattu 110 mm 	1 kpl 11 kpl 4 kpl 11 kpl 5 kpl 1 kpl 4 kpl 2 kpl 1 kpl 1 kpl 1 kpl 1 kpl 4 kpl 2 kpl 1 kpl	967563 3628523	 6 414 959 675631
<p>Lisätiedot</p> <ul style="list-style-type: none"> Sakosäiliö on varustettu yhdellä 110 mm poistoyhteellä sisältäen T-haaran. Säiliön tuloyhteen alareunan korkeus säiliön pohjasta on 125 cm. Pumppukaivo on varustettu yhdellä 110 mm tuloyhteellä ja yhdellä 32 mm poistoyhteellä. Jakokaivo on varustettu yhdellä 32 mm tuloyhteellä ja kahdella 110 mm poistoyhteellä sisältäen virtaussäätimet. Kokoojakaivo on varustettu kahdella 110 mm tuloyhteellä ja yhdellä 110 mm poistoyhteellä. Huom! 32 mm paineputki ei sisälly pakettiin. 			

JITA IN-DRÄN 3500-8, kaikille jätevesille (5 hlöä)

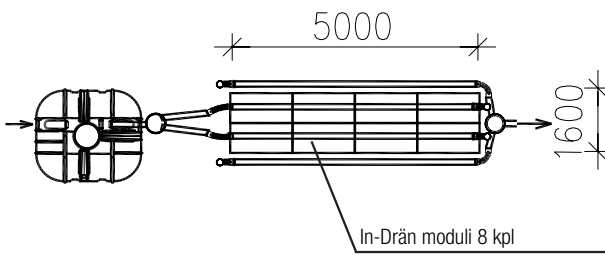
Paketin sisältö	Tuote Nro.	LVI-Nro.	EAN-Koodi
<ul style="list-style-type: none"> Sakosäiliö 3500 l Jakokaivo 315 x 1200 mm Putket: <ul style="list-style-type: none"> Imeytysputki Tripla 110 mm, l = 2,4 m (sininen) Umpiputki Tripla 110 mm, l = 2,4 m (musta) Salaojaputki 110 mm, l = 2,4 m (vihreä) Tyhjennysputki 560 mm kannella, l = 1,2 m, jonka sisällä: <ul style="list-style-type: none"> Säätökulma 110 mm Ilmastushattu Suodatinkangas n. 35 m² Kokoojakaivo, 315 x 1200 mm, jonka sisällä: <ul style="list-style-type: none"> Säätökulma 110 mm Ilmastushattu 110 mm In-Drän-moduuli 1250 x 600 x 200 mm 	1 kpl 1 kpl 4 kpl 6 kpl 4 kpl 1 kpl 4 kpl 2 kpl 1 kpl 1 kpl 4 kpl 2 kpl 8 kpl	967565 3628551	 6 4 1 4 9 5 9 6 7 5 6 5 5
<p>Lisätiedot</p> <ul style="list-style-type: none"> Sakosäiliö on varustettu yhdellä 110 mm poistoyhteellä sisältäen T-haaran. Säiliön tuloyhteen alareunan korkeus säiliön pohjasta on 125 cm. Jakokaivo on varustettu yhdellä 110 mm tuloyhteellä ja kahdella 110 mm poistoyhteellä sisältäen virtaussäätimet. Kokoojakaivo on varustettu kahdella 110 mm tuloyhteellä ja yhdellä 110 mm poistoyhteellä. 			

JITA IN-DRÄN VAAKAVIRTAUS 3500-8, kaikille jätevesille (5 hlöä)

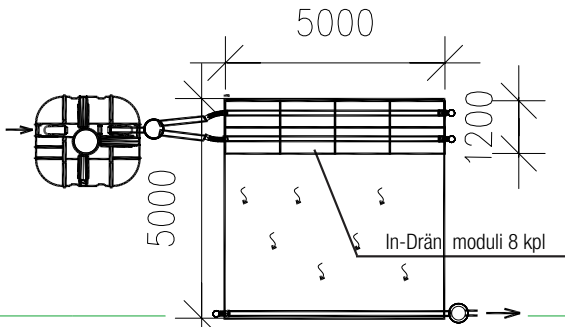
Paketin sisältö	Tuote Nro.	LVI-Nro.	EAN-Koodi
<ul style="list-style-type: none"> Sakosäiliö 3500 l Jakokaivo 315 x 1200 mm Putket: <ul style="list-style-type: none"> Imeytysputki Tripla 110 mm, l = 2,4 m (sininen) Umpiputki Tripla 110 mm, l = 2,4 m (musta) Salaojaputki 110 mm, l = 2,4 m (vihreä) Tyhjennysputki 560 mm kannella, l = 1,2 m, jonka sisällä: <ul style="list-style-type: none"> Säätökulma 110 mm Ilmastushattu Suodatinkangas n. 35 m² Kokoojakaivo, 315 x 1200 mm Säätökulma 110 mm Ilmastushattu 110 mm In-Drän-moduuli 1250 x 600 x 200 mm 	1 kpl 1 kpl 4 kpl 5 kpl 2 kpl 1 kpl 4 kpl 2 kpl 1 kpl 1 kpl 1 kpl 1 kpl 8 kpl	967566 3628552	 6 4 1 4 9 5 9 6 7 5 6 6 2
<p>Lisätiedot</p> <ul style="list-style-type: none"> Sakosäiliö on varustettu yhdellä 110 mm poistoyhteellä sisältäen T-haaran. Säiliön tuloyhteen alareunan korkeus säiliön pohjasta on 125 cm. Jakokaivo on varustettu yhdellä 110 mm tuloyhteellä ja kahdella 110 mm poistoyhteellä sisältäen virtaussäätimet. Kokoojakaivo on varustettu yhdellä 110 mm tuloyhteellä ja yhdellä 110 mm poistoyhteellä. 			

JITA IN-DRÄN 1500-6, harmaille jätevesille (5 hlöä)

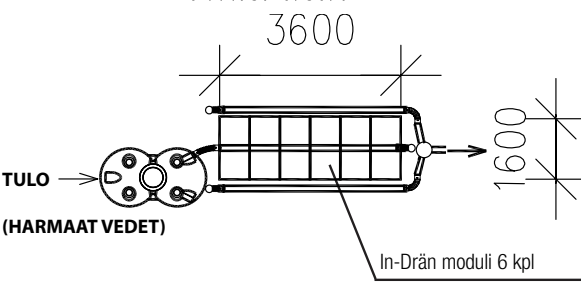
Paketin sisältö	Tuote Nro.	LVI-Nro.	EAN-Koodi
<ul style="list-style-type: none"> Sakosäiliö 1500 l Putket: <ul style="list-style-type: none"> Imeytysputki Tripla 110 mm, l = 2,4 m (sininen) Umpiputki Tripla 110 mm, l = 2,4 m (musta) Salaojaputki Teho 110 mm, l = 2,4 m (vihreä) Tyhjennysputki 560 mm kannella, l = 1,2 m, jonka sisällä: <ul style="list-style-type: none"> Säätökulma 110 mm Ilmastushattu Suodatinkangas n. 35 m² Kokoojakaivo 315 x 1200 mm Ilmastushattu 110 mm In-Drän-moduuli 1250 x 600 x 200 mm 	1 kpl 2 kpl 4 kpl 3 kpl 1 kpl 6 kpl 2 kpl 1 kpl 1 kpl 1 kpl 6 kpl	967567 3628553	 6 4 1 4 9 5 9 6 7 5 6 7 9
<p>Lisätiedot</p> <ul style="list-style-type: none"> Sakosäiliö on varustettu yhdellä 110 mm poistoyhteellä sisältäen T-haaran. Säiliön tuloyhteen alareunan korkeus säiliön pohjasta on 125 cm. Kokoojakaivo on varustettu kahdella 110 mm tuloyhteellä ja yhdellä 110 mm poistoyhteellä. 			

JITA MÖKIN IMEYTYSPAKETTI I

Paketin sisältö	Tuote Nro.	LVI-Nro.	EAN-Koodi
<ul style="list-style-type: none"> Sakosäiliö 300 l, jonka sisällä: <ul style="list-style-type: none"> Ilmastushattu 110 mm Säätökulma 110 mm Suodatinkangas 7 x 0,85 m Putkipaketti-C: <ul style="list-style-type: none"> Imeytysputki Tripla 110 mm, l = 2,4 m (sininen) Umpiputki Tripla 110 mm, l = 2,4 m (musta) 	1 kpl 1 kpl 1 kpl 1 kpl 3 kpl 1 kpl	967508 3628502	 6 4 1 4 9 5 9 6 7 5 0 8 2
Lisätiedot <ul style="list-style-type: none"> Tuloyhteen alareunan korkeus säiliön pohjasta 68 cm. Sakosäiliö on varustettu yhdellä 110 mm poistoyhteellä sisältäen T-haaran. Kaivo ja putkipaketti ovat pakattuina erikseen. 			



JITA MÖKIN IMEYTYSPAKETTI II

Paketin sisältö	Tuote Nro.	LVI-Nro.	EAN-Koodi
<ul style="list-style-type: none"> Sakosäiliö 160 l, jonka sisällä: <ul style="list-style-type: none"> Ilmastushattu 110 mm Säätökulma 110 mm Suodatinkangas 7 x 0,85 m Putkipaketti-C: <ul style="list-style-type: none"> Imeytysputki Tripla 110 mm, l = 2,4 m (sininen) Umpiputki Tripla 110 mm, l = 2,4 m (musta) Tyhjennysputki 250 mm kannella, l = 1,0 m 	1 kpl 1 kpl 1 kpl 1 kpl 3 kpl 1 kpl 1 kpl	967509 3628503	 6 4 1 4 9 5 9 6 7 5 0 9 9
Lisätiedot <ul style="list-style-type: none"> Tuloyhteen alareunan korkeus säiliön pohjasta 23 cm. Sakosäiliö on varustettu yhdellä 110 mm poistoyhteellä sisältäen T-haaran. Kaivo, putkipaketti ja tyhjennysputki ovat pakattuina erikseen. 			



JITA MÖKIN IMEYTYSPAKETTI III

Paketin sisältö	Tuote Nro.	LVI-Nro.	EAN-Koodi
<ul style="list-style-type: none"> Sakosäiliö 300 l, jonka sisällä: <ul style="list-style-type: none"> Ilmastushattu 110 mm Säätökulma 110 mm Suodatinkangas 7 x 0,85 m Sakosäiliö 300 l, jonka sisällä: <ul style="list-style-type: none"> Suodatinkangas 7 x 0,85 m Putkipaketti-D: <ul style="list-style-type: none"> Imeytysputki Tripla 110 mm, l = 2,4 m (sininen) Umpiputki Tripla 110 mm, l = 2,4 m (musta) 	1 kpl 1 kpl 1 kpl 1 kpl 1 kpl 1 kpl 5 kpl 1 kpl	967507 3628504	 6 4 1 4 9 5 9 6 7 5 0 7 5
Lisätiedot <ul style="list-style-type: none"> Tuloyhteen alareunan korkeus säiliön pohjasta 68 cm. Kumpikin sakosäiliö on varustettu yhdellä 110 mm poistoyhteellä sisältäen T-haaran. Kaivot (2 kpl) ja putkipaketti ovat pakattuina erikseen. 			



JITA MÖKIN MODUULISUODATUSPAKETTI

Paketin sisältö	Tuote Nro.	LVI-Nro.	EAN-Koodi	Hinta alv 0 % [€/kpl]	Alv 24 % [€/kpl]
<ul style="list-style-type: none"> Sakosäiliö 300 l, jonka sisällä: <ul style="list-style-type: none"> Ilmastushattu 110 mm 1 kpl Säätökulma 110 mm 1 kpl Suodatinkangas 7 x 0,85 m 1 kpl Putket: <ul style="list-style-type: none"> Imeytysputki Tripla 110 mm, l = 2,4 m (sininen) 1 kpl Umpiputki Tripla 110 mm, l = 2,4 m (musta) 1 kpl Salaojaputki 110 mm, l = 2,4 m (vihreä) 1 kpl Ilmastushattu 110 mm 1 kpl Säätökulma 110 mm 1 kpl In-Drän-moduuli 1250 x 600 x 200 mm 2 kpl 	967570	3628505	6 414 959 675709	850,87	1 055,08
Lisätiedot <ul style="list-style-type: none"> Tuloyhteen alareunan korkeus säiliön pohjasta 68 cm. Sakosäiliö on varustettu yhdellä 110 mm poistoyhteellä sisältäen T-haaran. Kaivo, moduulit ja putkipaketti ovat pakattuina erikseen. 					



JITA SAUNAKAIVO I, vesijohdottomaan saunaan

Paketin sisältö	Tuote Nro.	LVI-Nro.	EAN-Koodi
<ul style="list-style-type: none"> Rei'itetty pallokaivo, 300 l, kansi 400 mm, tulo 75 mm 1 kpl Ilmastusputki 75 mm hatulla, l = 75 cm 1 kpl 	967091	3628202	6 414 959 670919
Lisätiedot <ul style="list-style-type: none"> Tuloyhteen alareunan korkeus säiliön pohjasta 68 cm. Ilmastusputki on pakattuna kaivon sisälle. 			



JITA SAUNAKAIVO II, vesijohdottomaan saunaan

Paketin sisältö	Tuote Nro.	LVI-Nro.	EAN-Koodi
<ul style="list-style-type: none"> Imeytyskaivo 160 l, tulo 75 mm 1 kpl Ilmastus/tyhjennysputki 160 x 925 mm + ilmastushattu 1 kpl 	967085	3628207	6 414 959 670858
Lisätiedot <ul style="list-style-type: none"> Tuloyhteen alareunan korkeus säiliön pohjasta 27 cm. Kaivo ja tyhjennysputki ovat pakattuina erikseen. 			



VESI-VEIKKA HARMAAVESISUODATIN

Paketin sisältö	Tuote Nro.	LVI-Nro.	EAN-Koodi
<ul style="list-style-type: none"> Harmaavesisuodatin 1 kpl Suodatinmateriaali Leca-sora 	950001	3628116	6 414 959 500018
Lisätiedot <ul style="list-style-type: none"> Maan päälle tai maan alle asennettava harmaavesisuodatin vapaa-ajan kiinteistöille. Kapasiteetti 500 l/vrk. Tilavuus 300 l. Tuloyhteen alareunan korkeus säiliön pohjasta 51 cm. Kätevä asentaa ja vähäinen huollon tarve. 			



Maan päälle tai maan alle asennettava harmaavesisuodatin





JITA ANKKUROINTIKANGAS

Tuote	Tuote Nro.	LVI-Nro.	EAN-Koodi
Ankkurointikangas	967546	3628821	 6 4 1 4 9 5 9 6 7 5 4 6 4
Lisätiedot			
<ul style="list-style-type: none"> • Kankaan koko 2,5 x 9,05 m. • Tarkoitettu umpi- tai sakosäiliön ankkurointiin. • Tarve 1 kpl/säiliö. 			



LANGATON TÄYTTMISHÄLYTIN TANK CHECK + ANTURI

Tuote	Tuote Nro.	LVI-Nro.	EAN-Koodi
Langaton täyttymishälytin + anturi	967033	3628104	 6 4 1 4 9 5 9 6 7 0 3 3 9
Lisätiedot			
<ul style="list-style-type: none"> • Sisäyksikkö kytketään verkkovirtaan. • Ei välikaapelin tarvetta. • Hälytysignaalin kantomatka n. 80 m. 			





JITA ANNOSTELUPUMPPU AJASTIMELLA

Tuote	Tuote Nro.	LVI-Nro.	EAN-Koodi
Annostelupumppu ajastimella	967556	3628831	 6 4 1 4 9 5 9 6 7 5 5 6 3
Lisätiedot			
<ul style="list-style-type: none"> • Fosforinpoiston tehostamiseen. • Pumppu annostelee kemikaalin vuorokausiajastimella. • Asennetaan kiinteistön sisälle, kemikaalisäiliön päälle. • EI SISÄLLÄ KEMIKAALIA. Katso kemikaali hinnaston sivulta 22. 			



JITA HARMAAN VEDEN PUMPPUKAIVOT

Tuote	Tuote Nro.	LVI-Nro.	EAN-Koodi
Harmaan veden pumppukaivo / Korkea Korkeus 2000 mm	967554	3628302	 6 4 1 4 9 5 9 6 7 5 5 4 9
Harmaan veden pumppukaivo / Matala Korkeus 700 mm	967553	3628301	 6 4 1 4 9 5 9 6 7 5 5 3 2
Lisätiedot			
<ul style="list-style-type: none"> • Pumppu on varustettu yhdellä 110 mm tuloyhteellä ja yhdellä 32 mm poistoyhteellä. • Halkaisija 560 mm. • Pumppu: Wilo TMW 32/1 " 1 Twister. • Pumpussa takaiskuventtiili. • Käyttövalmis. • Max nostokorkeus n. 8 m. 			



JÄTEVESIJÄRJESTELMIEN OSAT

Tuote	Tuote Nro.	EAN-Koodi
Sakosäiliö 3500 l, 3-osastoinen Sis. tyhjennysputken Ø 560 mm Huom! Jakokaivo tarvittaessa erikseen.	969906	 6 4 1 4 9 5 9 6 9 9 0 6 4
Sakosäiliö 2500 l, 3-osastoinen Sis. tyhjennysputken Ø 560 mm Huom! Jakokaivo tarvittaessa erikseen.	967581	 6 4 1 4 9 5 9 6 7 5 8 1 5
Sakosäiliö 1500 l, 2-osastoinen Sis. virtaussäätimet 2 kpl ja tyhjennysputken Ø 560 mm	967580	 6 4 1 4 9 5 9 6 7 5 8 0 8
Sakosäiliö 300 l, 1-osastoinen Tyhjennysputki Ø 400 mm, yksi poistoyhde 110 mm	967096	 6 4 1 4 9 5 9 6 7 0 9 6 4
Sakosäiliö 160 l, 1-osastoinen Sis. tyhjennysputken Ø 250 mm, yksi poistoyhde 110 mm	967099	 6 4 1 4 9 5 9 6 7 0 9 9 5
Jakokaivo kaksi poistoyhdettä, 315 x 1200 mm	967526	 6 4 1 4 9 5 9 6 7 5 2 6 6
Jakokaivo kolme poistoyhdettä, 560 x 1500 mm	967524	 6 4 1 4 9 5 9 6 7 5 2 4 2
Jakokaivo neljä poistoyhdettä, 560 x 1500 mm	967522	 6 4 1 4 9 5 9 6 7 5 2 2 8
Kokoojakaivo kaksi tuloyhdettä, 315 x 2200 mm	967534	 6 4 1 4 9 5 9 6 7 5 3 4 1
Kokoojakaivo kolme tuloyhdettä, 560 x 2200 mm	967527	 6 4 1 4 9 5 9 6 7 5 2 7 3
Kokoojakaivo neljä tuloyhdettä, 560 x 2200 mm	967528	 6 4 1 4 9 5 9 6 7 5 2 8 0
Umpiputki 110 mm Tripla, l = 2,4 m, musta	967531	 6 4 1 4 9 5 9 6 7 5 3 1 0
Imeytysputki 110 mm Tripla, l = 2,4 m, sininen	967530	 6 4 1 4 9 5 9 6 7 5 3 0 3
Salaojaputki 110 mm, l = 2,4 m, vihreä	961138	 6 4 1 4 9 5 9 6 1 1 3 8 7
Imeytysputki 110 mm Tripla, l = 6,2 m, sininen	967536	 6 4 1 4 9 5 9 6 7 5 3 6 5
Ilmastushattu 110 mm	967550	 6 4 1 4 9 5 9 6 7 5 5 0 1
Suodatinkangas 2,5 x 14 m	967545	 6 4 1 4 9 5 9 6 7 5 4 5 7
Suodatinkangas Mökkipakettiin 7 x 0,85 m	967544	 6 4 1 4 9 5 9 6 7 5 4 4 0
In-Drän -moduuli 1250 x 600 x 200 mm	967549	 6 4 1 4 9 5 9 6 7 5 4 9 5
Lämmityskaapeli, itsesäätyvä 6 m	955031	 6 4 1 4 9 5 9 5 5 0 3 1 0



LAITURIT JA PONTTONIT

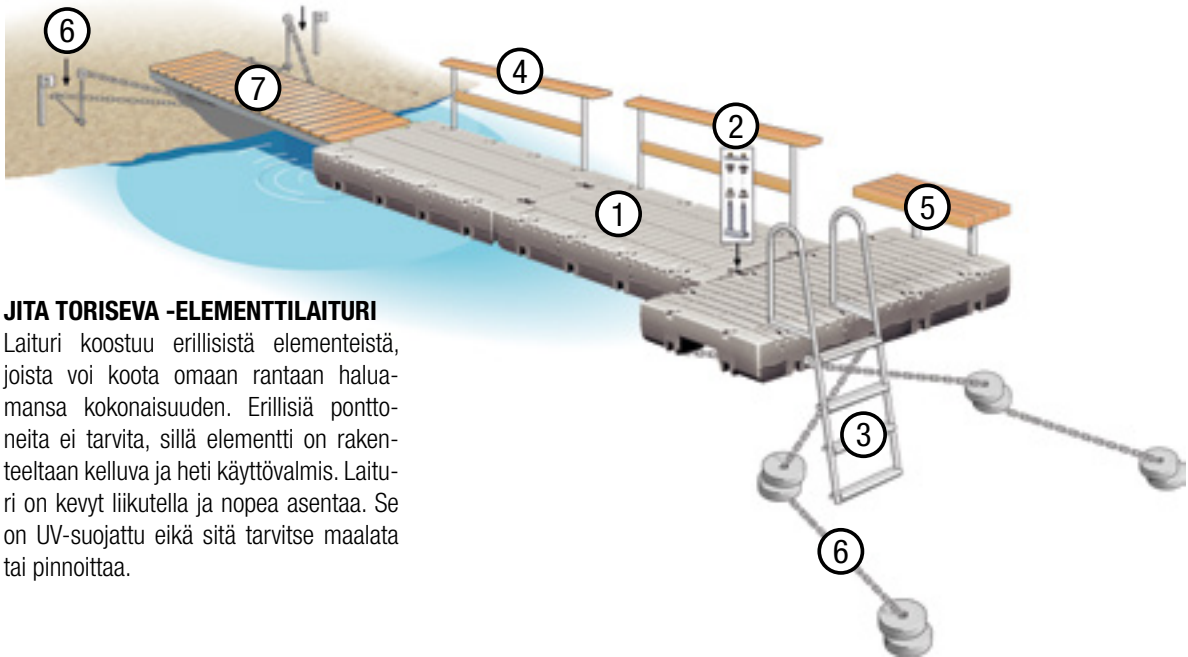

JITA TORISEVA -ELEMENTTILAITURI

Laituri koostuu erillisistä elementeistä, joista voi koota omaan rantaan haluamansa kokonaisuuden. Erillisiä poutteineita ei tarvita, sillä elementti on rakenteeltaan kelluva ja heti käyttövalmis. Laituri on kevyt liikutella ja nopea asentaa. Se on UV-suojattu eikä sitä tarvitse maalata tai pinnoittaa.

JITA TORISEVA-LAITURI, PERUSPAKETTI

Paketin sisältö	Tuote Nro.	EAN-Koodi
<ul style="list-style-type: none"> Toriseva-laiturielementti 3 kpl Kiinnikkeet elementtien liittämiseen 4 kpl Laituriraput 1 kpl 	965015	6 414 959 650 157
Lisätiedot <ul style="list-style-type: none"> Elementin koko 2,4 x 1,2 x 0,3 m. 		

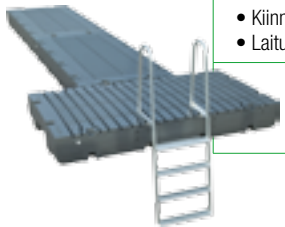

TORISEVA-LAITURIN LISÄTARVIKKEET

Tuote	Tuote Nro.	EAN-Koodi
① Yksittäinen lisäelementti <ul style="list-style-type: none"> Koko: 2,4 x 1,2 x 0,3 m Paino: 60 kg Kantavuus: 500 kg Väri: harmaa UV-suojattu 	965014	6 414 959 650 140
② Kiinnike elementin kiinnittämiseksi toiseen elementtiin Huom! Yhtä liitosta varten tarvitaan vähintään kaksi kiinnikettä.	965013	6 414 959 650 133

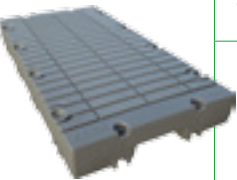

TORISEVA-LAITURIN LISÄTARVIKKEET

Tuote	Tuote Nro.	EAN-Koodi
<p>③ Laituriraput Materiaali: Alumiini. Neljä porrasta, kalteva malli. Asennetaan elementin kiinnitysreikiin.</p>	965016	
<p>④ Kaide Materiaali: Lämpökäsitelty puu/alumiini. Sopii elementin pitkälle sivulle. Asennetaan elementin kiinnitysreikiin.</p>	965017	
<p>⑤ Penkki Materiaali: Lämpökäsitelty puu/alumiini. Asennetaan elementin kiinnitysreikiin.</p>	965028	
<p>⑥ Ankkurointijärjestelmä Sisältää maa- ja kallioankkurit rantakiinnitykseen, betonipainot vesistön pohjaan asennettaviksi sekä kaikki tarvittavat kiinnitysketjut, sakkelit ja ankkurointikiinnikkeet.</p>	965019	
<p>⑦ Käyntisilta Materiaali: Kestopuu/alumiini. Mitat: leveys 0,8 m, pituus 2,4 m. Sisältää tarvikkeet elementtiin kiinnittämiseksi saranointeineen.</p>	965027	
<p>Ankkurointikiinnike Asennetaan elementin kiinnitysreikään.</p>	965508	
<p>Käyntisillan saranointi Irrallinen saranointiosa käyntisillan kiinnittämiseksi elementtiin silloin, kun käyntisilta valmistetaan itse.</p>	965509	



LAITURIPONTTONI

Tuote	Tuote Nro	EAN-Koodi
<p>Laituriponttoni</p> <ul style="list-style-type: none"> Koko: 1,2 x 0,45 x 0,4 m Kantavuus: 160 kg 	965026	

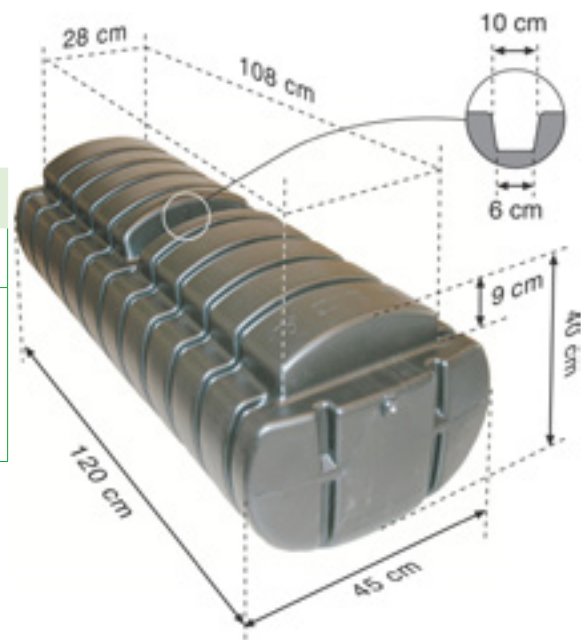



KOMPOSTORIT JA KUIVAKÄYMÄLÄT

MULTA-MAX, KOMPOSTORI BIOJÄTTEILLE

Paketin sisältö	Tuote Nro.	EAN-Koodi
<ul style="list-style-type: none"> • Kompostori 1 kpl • Sekoitin 1 kpl • Lämpömittari 1 kpl • Suotonesteen poistoletku 1 kpl 	950002	 6 414 959 500025
Lisätiedot <ul style="list-style-type: none"> • Tilava kompostori suuremmankin perheen biojätteiden kompostointiin. • Tilavuus 300 l. • Lämpöeristetty. • Ympärivuotiseen käyttöön. 		



HUUSI-UKKO, KOMPOSTOIVA KUIVAKÄYMÄLÄ

Paketin sisältö	Tuote Nro.	EAN-Koodi
<ul style="list-style-type: none"> • Kompostoiva kuivakäymälä 1 kpl • Istuinosa 1 kpl • Ilmanvaihtoputki Ø 75 mm 1 kpl • Suotonesteen poistoletku 1 kpl 	950003	 6 414 959 500032
Lisätiedot <ul style="list-style-type: none"> • Siisti ja hajuton kuivakäymälä vapaa-ajan asunnon tai kotitalouden käyttöön. • Tilavuus 300 l. • Lämpöeristetty. • Ympärivuotiseen käyttöön. 		





JITA KAIVOKORTTI

PL 47, 34801 VIRRRAT info@jita.fi PUH:03-4756 100

TILAAJA		PVM.		TILAUSNUMERO	
LASKUTUSOSOITE		TOIMITUSOSOITE			
POSTINUMERO		POSTITOIMIPAIKKA		POSTINUMERO	
YHTEYSHENKILÖ		PUH.NRO		KORTIN TEKIJÄ	
				TOIMITUSAIKA	
LISÄTIETOJA:					

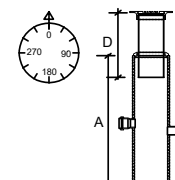
KAIVO NRO.		(mm)	KULMA	KORKEUS	
KPL		POISTO	0	0	
KORKEUS (B)		Tulo 1			
		Tulo 2			
	Tulo 3				
	Tulo 4				
	Tulo 5				
	Tulo 6				
HALK. Ø	RUNKOPUTKEN PITUUS (A) _____ CM				
<input type="checkbox"/> 560/500	SORAPESÄ (C) 0 CM <input type="checkbox"/> 50 CM <input type="checkbox"/> MUU _____ <input type="checkbox"/>				
<input type="checkbox"/> 400/315	TELESK.75 CM (D) _____ cm <input type="checkbox"/>				
<input type="checkbox"/> 315/200	TÄYSKORKEA <input type="checkbox"/>				
<input type="checkbox"/> 560/315	VALURAUTAKANSI <input type="checkbox"/>				
<input type="checkbox"/> 800/560/500	UMPIKANSI 40t <input type="checkbox"/>				
<input type="checkbox"/> 800/560/500/300L	RITILÄKANSI 40t <input type="checkbox"/>				
<input type="checkbox"/> 1000/560/500	KUUKANSI 500 40t <input type="checkbox"/>				
<input type="checkbox"/> 1200/560/500					
<input type="checkbox"/> _____					
HUOM:					

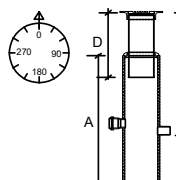
KAIVO NRO.		(mm)	KULMA	KORKEUS	
KPL		POISTO	0	0	
KORKEUS (B)		Tulo 1			
		Tulo 2			
	Tulo 3				
	Tulo 4				
	Tulo 5				
	Tulo 6				
HALK. Ø	RUNKOPUTKEN PITUUS (A) _____ CM				
<input type="checkbox"/> 560/500	SORAPESÄ (C) 0 CM <input type="checkbox"/> 50 CM <input type="checkbox"/> MUU _____ <input type="checkbox"/>				
<input type="checkbox"/> 400/315	TELESK.75 CM (D) _____ cm <input type="checkbox"/>				
<input type="checkbox"/> 315/200	TÄYSKORKEA <input type="checkbox"/>				
<input type="checkbox"/> 560/315	VALURAUTAKANSI <input type="checkbox"/>				
<input type="checkbox"/> 800/560/500	UMPIKANSI 40t <input type="checkbox"/>				
<input type="checkbox"/> 800/560/500/300L	RITILÄKANSI 40t <input type="checkbox"/>				
<input type="checkbox"/> 1000/560/500	KUUKANSI 500 40t <input type="checkbox"/>				
<input type="checkbox"/> 1200/560/500					
<input type="checkbox"/> _____					
HUOM:					

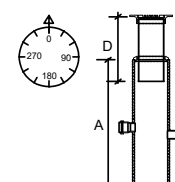
KAIVO NRO.		(mm)	KULMA	KORKEUS	
KPL		POISTO	0	0	
KORKEUS (B)		Tulo 1			
		Tulo 2			
	Tulo 3				
	Tulo 4				
	Tulo 5				
	Tulo 6				
HALK. Ø	RUNKOPUTKEN PITUUS (A) _____ CM				
<input type="checkbox"/> 560/500	SORAPESÄ (C) 0 CM <input type="checkbox"/> 50 CM <input type="checkbox"/> MUU _____ <input type="checkbox"/>				
<input type="checkbox"/> 400/315	TELESK.75 CM (D) _____ cm <input type="checkbox"/>				
<input type="checkbox"/> 315/200	TÄYSKORKEA <input type="checkbox"/>				
<input type="checkbox"/> 560/315	VALURAUTAKANSI <input type="checkbox"/>				
<input type="checkbox"/> 800/560/500	UMPIKANSI 40t <input type="checkbox"/>				
<input type="checkbox"/> 800/560/500/300L	RITILÄKANSI 40t <input type="checkbox"/>				
<input type="checkbox"/> 1000/560/500	KUUKANSI 500 40t <input type="checkbox"/>				
<input type="checkbox"/> 1200/560/500					
<input type="checkbox"/> _____					
HUOM:					

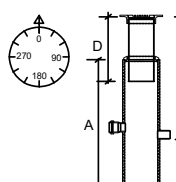
KAIVO NRO.		(mm)	KULMA	KORKEUS	
KPL		POISTO	0	0	
KORKEUS (B)		Tulo 1			
		Tulo 2			
	Tulo 3				
	Tulo 4				
	Tulo 5				
	Tulo 6				
HALK. Ø	RUNKOPUTKEN PITUUS (A) _____ CM				
<input type="checkbox"/> 560/500	SORAPESÄ (C) 0 CM <input type="checkbox"/> 50 CM <input type="checkbox"/> MUU _____ <input type="checkbox"/>				
<input type="checkbox"/> 400/315	TELESK.75 CM (D) _____ cm <input type="checkbox"/>				
<input type="checkbox"/> 315/200	TÄYSKORKEA <input type="checkbox"/>				
<input type="checkbox"/> 560/315	VALURAUTAKANSI <input type="checkbox"/>				
<input type="checkbox"/> 800/560/500	UMPIKANSI 40t <input type="checkbox"/>				
<input type="checkbox"/> 800/560/500/300L	RITILÄKANSI 40t <input type="checkbox"/>				
<input type="checkbox"/> 1000/560/500	KUUKANSI 500 40t <input type="checkbox"/>				
<input type="checkbox"/> 1200/560/500					
<input type="checkbox"/> _____					
HUOM:					

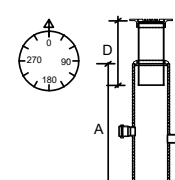
KAIVO NRO.		(mm)	KULMA	KORKEUS	
KPL		POISTO	0	0	
KORKEUS (B)		Tulo 1			
		Tulo 2			
	Tulo 3				
	Tulo 4				
	Tulo 5				
	Tulo 6				
HALK. Ø	RUNKOPUTKEN PITUUS (A) _____ CM				
<input type="checkbox"/> 560/500	SORAPESÄ (C) 0 CM <input type="checkbox"/> 50 CM <input type="checkbox"/> MUU _____ <input type="checkbox"/>				
<input type="checkbox"/> 400/315	TELESK.75 CM (D) _____ cm <input type="checkbox"/>				
<input type="checkbox"/> 315/200	TÄYSKORKEA <input type="checkbox"/>				
<input type="checkbox"/> 560/315	VALURAUTAKANSI <input type="checkbox"/>				
<input type="checkbox"/> 800/560/500	UMPIKANSI 40t <input type="checkbox"/>				
<input type="checkbox"/> 800/560/500/300L	RITILÄKANSI 40t <input type="checkbox"/>				
<input type="checkbox"/> 1000/560/500	KUUKANSI 500 40t <input type="checkbox"/>				
<input type="checkbox"/> 1200/560/500					
<input type="checkbox"/> _____					
HUOM:					

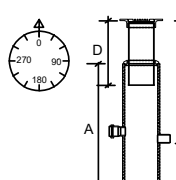
KAIVO NRO.		(mm)	KULMA	KORKEUS	
KPL		POISTO	0	0	
KORKEUS (B)		Tulo 1			
		Tulo 2			
	Tulo 3				
	Tulo 4				
	Tulo 5				
	Tulo 6				
HALK. Ø	RUNKOPUTKEN PITUUS (A) _____ CM				
<input type="checkbox"/> 560/500	SORAPESÄ (C) 0 CM <input type="checkbox"/> 50 CM <input type="checkbox"/> MUU _____ <input type="checkbox"/>				
<input type="checkbox"/> 400/315	TELESK.75 CM (D) _____ cm <input type="checkbox"/>				
<input type="checkbox"/> 315/200	TÄYSKORKEA <input type="checkbox"/>				
<input type="checkbox"/> 560/315	VALURAUTAKANSI <input type="checkbox"/>				
<input type="checkbox"/> 800/560/500	UMPIKANSI 40t <input type="checkbox"/>				
<input type="checkbox"/> 800/560/500/300L	RITILÄKANSI 40t <input type="checkbox"/>				
<input type="checkbox"/> 1000/560/500	KUUKANSI 500 40t <input type="checkbox"/>				
<input type="checkbox"/> 1200/560/500					
<input type="checkbox"/> _____					
HUOM:					

JITA OY:N YLEISET MYYNTI- JA TOIMITUSEHDOT

1. Soveltamisala

Näitä myynti- ja toimitusehtoja sovelletaan Jita Oy:n ("Myyjä") antamiin tarjouksiin, vastaanottamiin tilauksiin ja/tai solmittuihin sopimuksiin (yhdessä "Sopimus"), jotka koskevat tavaroiden tai palveluiden (yhdessä "Tuotteet") myyntiä ja/tai toimittamista asiakkaalle ("Ostaja") Suomessa, elleivät osapuolet ole kirjallisesti erikseen toisin sopineet. Toimitussopimus katsotaan aina solmituksi näillä ehdoilla, kun Myyjä on kirjallisesti vahvistanut Ostajan tilauksen, vaikka Ostaja toimittaa Myyjälle ostoehtonsa tai viittaa niihin tilauksessa taikka muussa yhteydessä, ilman että Myyjän tarvitsee nimenomaisesti vastustaa Ostajan ostoehtojen soveltamista. Myyjä pidättää oikeuden tehdä muutoksia Tuotteisiin ja tuoteluetteloonsa ilman erillistä ilmoitusta. Ostajan tekemä tilaus tulee Myyjää sitovaksi vasta jos, ja vain siinä laajuudessa kuin Myyjä on oman harkintansa mukaan erikseen kirjallisesti vahvistanut tilauksen.

2. Tarjouksen voimassaoloaika ja sopimuksen syntyminen

Mikäli voimassaoloaikaa ei ole mainittu tarjouksessa, on voimassaoloaika 30 päivää tarjouksen päiväyksestä. Toimitussopimus syntyy, kun Ostaja on ilmoittanut hyväksyvänsä Myyjän tarjouksen ja Myyjä on vahvistanut tilauksen. Kun tarjousta ei ole tehty, Sopimus syntyy, kun Myyjä vahvistaa tilauksen tai toimittaan Tuotteen.

3. Asiakirjat

Sopijapuolen, ennen sopimuksen syntymistä tai sen jälkeen, luovuttamat piirustukset, tiedostot ja muut tekniset asiakirjat Tuotteesta, sen valmistuksesta tai käytöstä, pysyvät luovuttavan osapuolen omaisuutena. Tällaisia asiakirjoja ei ilman luovuttavan osapuolen kirjallista suostumusta saa käyttää tai jäljentää eikä niistä saa antaa tietoja kolmannelle osapuolelle muussa kuin kyseisen toimituksen toteuttamiseen liittyvässä tarkoituksessa, ja ne on vaadittaessa palautettava asiakirjojen luovuttajalle, jos toimitussopimusta ei synny.

4. Toimitusaika

Toimitusaika on 30 päivää siitä, kun Myyjä on vahvistanut Ostajan tilauksen ja Ostaja on toimittanut Myyjälle kaikki toimitukselle välttämättömät tiedot, elleivät Myyjä ja Ostaja sovi erikseen kirjallisesti pidemmästä toimitusajasta tai ellei kohdasta maksuehdot muuta johdu.

5. Toimitusehdot ja eräkoosta riippuvat veloitukset

Toimituksiin sovelletaan kulloinkin voimassa olevia hinnastoja ja tapauskohtaisesti sovittuja toimitusehtoja. Mikäli toimitusehdoista ei ole tapauskohtaisesti sovittu, toimituksiin sovelletaan toimitusehtoa EXW Incoterms 2010.

6. Ostajan myötävaikutusvelvollisuus

Ostajan velvollisuutena on huolehtia tavarantoimituksen purkamisesta.

Ostaja vastaa Tuotteen vastaanotto paikalle johtavan tien ajokelpoisuudesta sekä siitä, että työmaa on sellaisessa kunnossa, että sovittu kuljetuskalusto voi esteettä siellä liikkua, ja että Tuotteen vastaanotto paikka on asianmukaisessa kunnossa. Ostajan tulee huolehtia siitä, että kuorman purkamiseen tarvittavat nostolaitteet ovat paikalla kuorman saapuessa.

7. Toimituksen viivästys

Myyjä on velvollinen heti viivästyksestä tiedon saatuaan ilmoittamaan siitä Ostajalle ilmoittamalla samalla viivästyksen syyn ja arvioitua uuden toimituspäivän. Jos uudesta toimitusajankohdasta on sovittu, mahdollisen alla mainitun viivästyslaskemisen aloitetaan tästä uudesta ajankohdasta.

Mikäli toimitus viivästyy oleellisesti yksinomaan Myyjästä johtuvasta syystä, on Ostajalla oikeus vaatia osoittamastaan välittömästä vahingosta vahingonkorvausta, jonka suuruus on enintään 0,5 % viivästyneen toimituksen verottomasta kauppahinnasta kutakin toimituspäivän jälkeistä täyttä viikkoa kohden, kuitenkin yhteensä enintään 7,5 % viivästyneen toimituksen verottomasta kauppahinnasta edellyttäen, että Ostaja on vaatinut korvausta kirjallisesti 14 päivän kuluessa alkuperäisestä toimitusajasta.

Ostajalla ei ole oikeutta purkaa kauppaa tai vaatia muuta korvausta tai hyvitystä viivästyksen johdosta. Myyjä ei ole velvollinen korvaamaan viivästyksestä Ostajalle aiheutuneita välillisiä vahinkoja, kuten tuotantotappioita, saamatta jäänyttä voittoa tai muuta taloudellista seurannaisvahinkoa. Vastuunrajoitusta ei kuitenkaan sovelleta, mikäli Myyjä on syyllistynyt törkeään huolimattomuuteen.

8. Vastaanoton viivästys

Jos toimitus viivästyy syystä, josta Ostaja vastaa, Myyjällä on oikeus laskuttaa toimitus sovittuun aikatauluun mukaisesti ja saada korvaus viivästyksen aiheuttamista välittömistä kustannuksista, mikäli uudesta toimitus- tai vastaanottoajankohdasta ei osapuolten kesken ole sovittu. Jos uudesta toimitus- tai vastaanottoajankohdasta on sovittu, laskutus ja mahdollisen korvauksen laskeminen aloitetaan tästä uudesta ajankohdasta.

9. Virheellinen tuote

Ostajan on huolellisesti tarkastettava Tuotteet heti vastaanottaessaan toimituksen ja merkittävät rahtikirjaan mahdolliset virheet toimituksen määrässä, kuljetusvauriot ja muut silmämääräisesti havaittavat virheet.

Jos Tuotteessa on virhe, jota ei voitu silmämääräisesti havaita vastaanottohetkellä, Ostajan on ilmoitettava virheestä kirjallisesti Myyjälle 10 työpäivän kuluessa siitä, kun Ostaja on ensimmäisen kerran havainnut virheen tai Ostajan olisi pitänyt se havaita, kuitenkin viimeistään 24 kuukauden kuluttua toimituksesta. Virheestä tehtävän ilmoituksen tulee sisältää tiedot virheen tai puutteen laadusta sekä arvio sen suuruusluokasta.

Edellyttäen, että virheestä on ilmoitettu Myyjälle edellisen kappaleen mukaisesti, Myyjä voi harkintansa mukaan korjata, vaihtaa tai hyvittää virheelliseksi toteamansa Tuotteen tai sen osan. Myyjän pyynnöstä Ostajan on toimitettava virheellinen Tuote tai näyte siitä Myyjälle tämän tarkastettavaksi. Korvatut ja hyvitetty Tuotteet ovat Myyjän omaisuutta, ja ne on Myyjän pyynnöstä toimitettava Myyjälle vailla viivytystä. Myyjä ei vastaa siitä, että Tuote ei sovellu Ostajan tai tämän asiakkaan käyttö- tai tarkoitukseen. Myyjä vastaa ainoastaan Ostajan Tuotteesta maksamaan kauppahintaan saakka vahingoista, joiden näytetään johtuvan Tuotteesta olevasta virheestä taikka Myyjän sopimusrikkomuksesta.

Myyjä ei vastaa vioista, jotka ovat aiheutuneet väärästä varastoinnista, väärästä käytöstä, väärästä asentamisesta, puutteellisesta huollosta, väärästä korjauksesta, väärinkäytöksistä, laiminlyönneistä, onnettomuuksista tai muista ulkopuolisista syistä, jotka eivät johdu Myyjästä. Myyjän vastuu ei koske tavaran normaalia kulumista, huononemista tai ulkopuolisista syistä johtuvia vahinkoja.

Myyjä ei missään olosuhteissa vastaa mistään välillisistä, epäsuorista tai epätavallisista vahingoista, kuten maansirtokuluista, tuotantotappioista, saamatta jääneestä voitosta tai muusta seurannaisvahingosta, tai mistään varallisuusvahingoista. Näillä myynti- ja toimitusehdoilla ei rajoiteta kuluttajille pakottavan kansallisen lainsäädännön mukaan kuuluvia oikeuksia.



10. Virheellisten tuotteiden palauttaminen

Virheellisen Tuotteen palautus voidaan hyväksyä ainoastaan, mikäli virheestä on ilmoitettu kirjallisesti Myyjälle yllä esitetyllä tavalla. Myyjälle on annettava mahdollisuus todentaa Tuotteen asennustapa ja -paikka ennen palautusta. Palautus tapahtuu Ostajan kustannuksella, ellei Myyjä ole kirjallisesti myöntänyt Tuotteessa olevaa virhettä. Myyjä ei vastaanota virheettömiä Tuotteita.

11. Kauppahinta

Tuotteiden hinnat määräytyvät Myyjän hinnaston mukaan, joka on voimassa tilauksen vahvistushetkellä. Ellei toisin ole mainittu, Myyjän kulloinkin ilmoittamat hinnat eivät sisällä arvonlisäveroa tai muita veroluonteisia maksuja eivätkä pakkauksuluja, jotka peritään Ostajalta erikseen. Tuotteiden yksikköhinnat lasketaan täysille pakkauksille (putkinippu, -kieppi tai yhdepakkaus). Myyjä pidättää oikeuden poikkeavan kokoisissa pakkauksissa myytävien Tuotteiden yksikköhintojen tarkistukseen.

Myyjä pidättää itselleen oikeuden hintojen tarkistukseen, mikäli Tuotteen raaka-ainehinnat tai valuuttakurssit, jotka välittömästi vaikuttavat tavarahan liittyviin kustannuksiin, taikka arvonlisävero, tuonti- tai vientimaksut tai muut tavarantoimittajasta riippumattomat maksut tai verot muuttuvat ennen toimituspäivää. Hintojen muutoksesta informoidaan Ostajaa ennen toimitusta.

12. Maksuehdot

Maksuaika on yleisesti 14 päivää laskutuspäivästä lukien, ellei erikseen ole muuta sovittu. Eriksen voidaan sopia kassa-alennusten käytöstä. Maksun viivästyessä Ostaja on velvollinen maksamaan viivästymisajalta korkolain mukaisen viivästyskoron ja korvaamaan perintäkulut. Ostajalla ei ole oikeutta kuitata kauppahintaa, viivästyskorkoa tai sen osaa muita saatavia vastaan.

Myyjällä on milloin tahansa oikeus erityistä syytä ilmoittamatta vaatia kauppahinnan maksua ennen toimitusta tai vakuus kauppahinnan maksamiselle. Mikäli Ostaja on laiminlyönyt kauppahinnan tai sen osan maksun tai ei ole antanut Myyjän vaatimaa vakuutta, Myyjällä on oikeus pidättäytyä toimituksista, kunnes erääntyneet maksut on suoritettu ja/tai Myyjän vaatima vakuus on annettu, jolloin toimitusaika alkaa juosta vasta maksusta tai vakuuden antamisesta lukien.

Mikäli Myyjällä on syytä epäillä, että Ostaja on maksukyvytön tai sitä uhkaa maksukyvyttömyys taikka on muutoin kykenemätön suorittamaan tästä sopimuksesta johtuvan veloitteensa, Myyjällä on oikeus harkintansa mukaan pidättäytyä toimituksesta tai purkaa toimitussopimus ilman korvaus- tai hyvitysvelvollisuutta.

13. Kaupan purkaminen

Mikäli Myyjän toimitus poikkeaa olennaisesti sovitusta, eikä virhettä tai puutetta Ostajan kirjallisen huomautuksen johdosta kohtuullisessa ajassa korjata tai uutta sopimuksen mukaista tavaraa toimiteta, taikka jos toimitus viivästyy ainoastaan Myyjästä johtuvasta syystä siten, että siitä aiheutuu Ostajalle kohtuutonta haittaa, on Ostajalla oikeus purkaa kauppa.

Jos kaupan kohteena oleva Tuote tai sen osa on valmistettu tai hankittu erityisesti ostajaa varten hänen ohjeidensa ja toivomustensa mukaisesti, eikä Myyjä voi ilman huomattavaa tappiota käyttää tavaraa hyväkseen

muulla tavoin, Ostaja saa purkaa kaupan vain, jos kaupan tarkoitus jää hänen osaltaan virheen tai viivästyksen vuoksi olennaisesti saavuttamatta.

Mikäli kauppahintaa ei makseta määräaikana eikä tämä johdu Myyjästä ja mikäli viivästys on olennainen, Myyjällä on oikeus purkaa kauppa tai osa kaupasta, jota koskevaa Tuotetta Ostaja ei ole vielä vastaanottanut. Myyjä voi purkaa kaupan myös silloin, kun voidaan kohtuudella olettaa, että Ostajan suoritus tulee viivästyään oleellisesti, eikä Ostaja ole asettanut hyväksyttävää vakuutta Myyjän asettamassa kohtuullisessa määräajassa.

Myyjä voi lisäksi purkaa kaupan, jos Ostaja ei myötävaikuta kauppaan sillä tavalla, kuin häneltä kohtuudella voidaan edellyttää, jotta Myyjä voi täyttää sopimuksen.

Myyjällä on oikeus purkaa kauppa, jos Ostaja ei noudata tai vastaanota tavaraa oikeaan aikaan. Myyjällä on oikeus myös korvaukseen, jonka suuruus on enintään toimituksen puretun osan kauppahinnan suuruinen.

14. Tuotevastuu

Myyjän vastuu Tuotteen henkilölle tai muulle omaisuudelle (tuotevastuu) aiheuttamasta vahingosta määräytyy voimassaolevan tuotevastuulainsäädännön mukaan. Molemmilla osapuolilla tulee olla voimassaoleva vastuuvakuutus.

15. Omistusoikeus

Omistusoikeus Tuotteeseen siirtyy Ostajalle, kun kauppahinta on kokonaisuudessaan maksettu. Siinä tapauksessa, että Myyjä on toimittanut Tuotteen ennen kauppahinnan maksua kokonaisuudessaan, on Ostajan varastoitava ja säilytettävä Tuotteet, niiden mahdolliset erityisominaisuudet huomioon ottaen, huolellisesti ja asianmukaisesti sekä varkaudelta ja vahingoittumiselta suojattuna. Lisäksi Ostajan on, Myyjän niin vaatiessa, merkittävät Tuotteet Myyjän omaisuudeksi ja pidettävä ne erillään muista Tuotteista.

16. Ylivoimainen este

Myyjän viivästyessä tai estyessä osin tai kokonaan täyttämästä sopimusvelvoitteistaan Myyjä vapautuu sopimusvelvollisuuksien täyttämisestä ja tästä muutoin mahdollisesti aiheutuvasta korvausvelvollisuudesta. Ylivoimaiseksi esteeksi katsotaan Myyjän vaikutusmahdollisuuden ulkopuolella oleva syy, kuten myrsky, tulva tai muu luonnontapahtuma, tulipalo tai muu onnettomuus, sota, liikekannallepano, mellakat tai mielenosoitukset, lakko tai muu työtaistelutoimenpide, vienti- tai tuontikielto, konerikko, suurten tuotantomäärien peruutus, tärkeiden raaka-aineiden tai energialähteiden rajoitukset, alihankkijoiden virheelliset tai viivästyneet toimitukset, liikennehäiriö tai muu sellainen este tai häiriö, joka estää tai tekee kohtuuttoman vaikeaksi Tuotteiden valmistamisen tai toimittamisen.

17. Erimielisyyksien ratkaiseminen

Sopimukseen sovelletaan Suomen lakia. Kauppalakia (355/1987) ei sovelleta Sopimukseen. Sopimuksesta aiheutuvat erimielisyydet ratkaistaan yksinomaan ja lopullisesti välimiesmenettelyssä Keskuskauppakamarin väilyslautakunnan sääntöjen mukaisesti. Välimiesoikeus on yksijäseninen. Välimiesmenettelyn paikkana on Helsinki ja välimiesmenettelyn kieli on suomi. Myyjällä on edellä todetusta huolimatta aina oikeus haastaa Ostaja saatavien perintää, Tuotteen vastaanottoa ja vakuuden asettamista ja/tai realisointia koskevissa asioissa Ostajan kotipaikan alioikeuteen taikka muuhun tuomiovaltaiseen tuomioistuimeen.





www.jita.fi



AMMATTILAISTEN VERKKOKAUPPA

Tiesithän, että ammattilaisten käytössä on verkkokauppa, joka palvelee osoitteessa jitakauppa.fi. Verkkokaupan kautta jätät tilauksesi nopeasti, milloin vain ja missä vain. Verkkokaupassa näet jatkuvasti voimassa olevat sopimushintasi ja tilaushistoriasi. Se on kätevä tapa hankintojen tekemiseen.

Saat verkkokaupan käyttöösi näin:

1. Mene sivulle jitakauppa.fi.
2. Valitse etusivulta "Kirjaudu tai luo asiakastili".
3. Jätä aukeavalla sivulla pyydetyt tiedot ja klikkaa "Lähetä".
4. Saat meiltä viestin, kun verkkokauppatoiminto on avattu käyttöösi.

Palvelu on tarkoitettu laskutusasiakkaille. Verkkokaupassa ei tehdä mak-sutoimenpiteitä, vaan suoritukset tehdään normaalisti laskua vastaan toimitusten jälkeen.

Luonnollisestikaan verkkokauppa-alustan lisääminen uudeksi ostotavaksi ei heikennä muuta asiakaspalveluamme millään tavoin. Jokainen verkkokaupan kautta tehty tilaus käsitellään meillä oman, tutun myyjäsi toimesta. Samat sovitut ehdot ovat voimassa, kuin aina aiemminkin.

Miksi Jita-verkkokauppaa kannattaa käyttää?

- ✓ Sopimushintasi aina näkyvissä
- ✓ Tilaushistoria kätevästi saatavilla
- ✓ Auki 24/7, tilaa mistä vain ja milloin vain
- ✓ Nopeuta tilauksesi käsittelyä – nopeampi toimitus

Tutustu rohkeasti ja ota Jita Ammattilaisten verkkokauppa haltuun!

